

VISTA FRONTAL DO PORTAL

 Thais de Castro Cavalcanti
 Engenheira Civil
 CREA: 1117764850

TÍTULO	
VISTA FRONTAL	
MEMBRADO - UF:	MEMBRADO
PROPRIETÁRIO:	
DIRETOR:	DIRETOR
PROPRIETÁRIO	
RESP. TÉCNICO	
DADOS DA OBRA	
PORTAL DE ENTRADA DA CIDADE	
PROPRIETÁRIO:	PREFEITURA MUNICIPAL DE SANTA LUZIA-MA
CNPJ:	06.191.061/0001-47
LOCAL:	BR-222
CIDADE:	SANTA LUZIA
ESTADO:	MARANHÃO
FOFOP	01
ESCALA	SÉM ESCALA

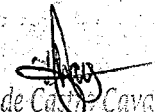
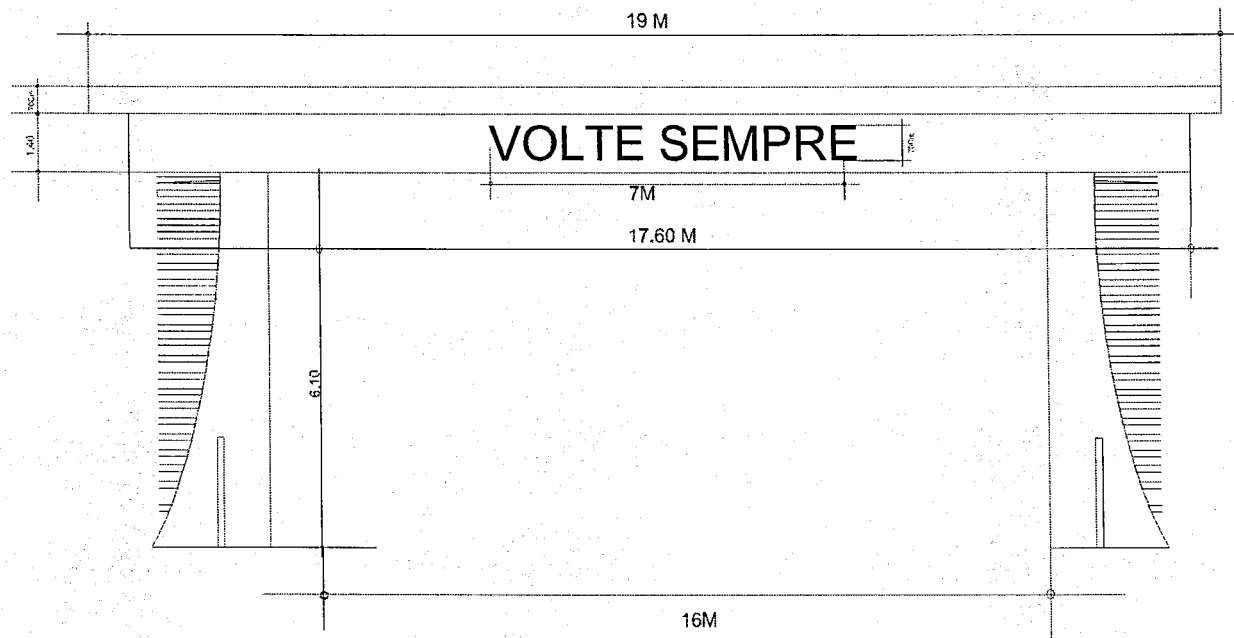

VISTA POSTERIOR DO PORTAL

[Handwritten Signature]
 Maria de Cássia Cavalcanti
 Engenheira Civil
 CREA. 1117764850

TÍTULO	
VISTA POSTERIOR	
MUNICÍPIO - UF:	MUNICÍPIO:
PROPRIETÁRIO:	ENGENHEIRO:
EMPRESA:	
PROPRIETÁRIO:	
EMPRESA:	
DADOS DA OBRA	
PORTAL DE ENTRADA DA CIDADE	
PROPRIETÁRIO:	PREFEITURA MUNICIPAL DE SANTA LUZIA-MA
CNPJ:	06.191.011/0001-47
LOCAL:	BR-222
CIDADE:	SANTA LUZIA
ESTADO:	MARANHÃO
FOLHA	TOTAL
02	SEM ESCALA

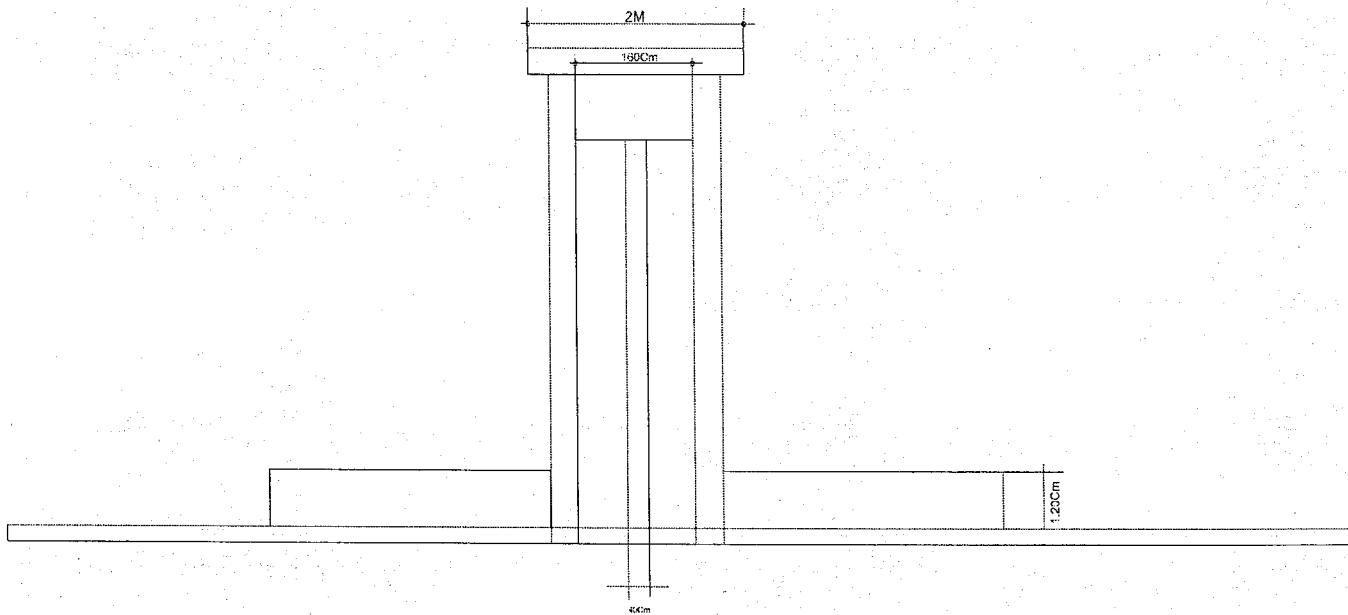

VISTA LATERAL DO PORTAL

 Thais de Castro Cavalcanti
 Engenheira Civil
 CREA. 1117764350

TITULO	
VISTA LATERAL	
MUNICÍPIO - UF:	MA - BR
PROPRIETÁRIO:	
ENCOMENDADO:	ENGENHEIRO
PROFESSOR	
RESP. TÉCNICO	
DADOS DA OBRA	
PORTAL DE ENTRADA DA CIDADE	
PROPRIETÁRIO:	PREFEITURA MUNICIPAL DE SANTA LUZIA-MA
CNPJ:	06.191.001/0001-47
LOCAL:	BR-222
CIDADE:	SANTA LUZIA
ESTADO:	MARANHÃO
DATA:	03
ESCALA:	SEM ESCALA

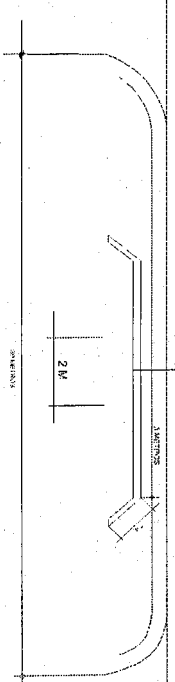

VISTA SUPERIOR DO PORTAL

Thais de Castro Cavalcanti
Engenheira Civil
CREA 117764850

TÍTULO
VISTA SUPERIOR

PROFESSOR
DOUTOR

PROFESSOR

PORTAL DE ENTRADA DA CIDADE
PREFEITURA MUNICIPAL DE SANTA LUZIA-MA
CNPJ: 06.161.001/0001-47
LÍQUIDA: BR-222
CIDADE: SANTA LUZIA
ESTADO: MARANHÃO

SEM ESCALA

ITEM	CODIGO	DESCRIÇÃO	FONTE	UND	QUANTIDADE	PREÇO UNITÁRIO RS	PREÇO TOTAL RS	
SERVIÇOS PRELIMINARES								
1	030110	PLACA DE IDENTIFICAÇÃO DA OBRA PADRÃO CAEMA, INCLUINDO FORNECIMENTO, TRANSPORTE E INSTALAÇÃO (DP0301-04)	CAEMA	M2	6,00	312,86	1.877,16	
SERVIÇOS EM TERRA								
2	020212	ESCAVAÇÃO MANUAL SOLO 1a. CATEGORIA ATE 1,50m	SBC	M3	56,52	40,08	2.004,44	
INFRA-ESTRUTURA								
3	C0055	ALVENARIA DE EMBASAMENTO DE TIPOLO COMUM, CARGAMASSA MISTA C/ CAL HIDRATADA	SEINFRA	M3	14,40	663,93	12.440,59	
3.1	92792	CORTE E DOBRA DE AÇO CA-50, DIÂMETRO DE 6,3 MM, UTILIZADO EM ESTRUTURAS DIVERSAS, EXCETO LAJES, AF_12/2015	SINAPI	KG	137,53	12,45	1.712,25	
3.2	92794	CORTE E DOBRA DE AÇO CA-50, DIÂMETRO DE 10,0 MM, UTILIZADO EM ESTRUTURAS DIVERSAS, EXCETO LAJES, AF_12/2015	SINAPI	KG	3.355,97	11,70	39.264,85	
3.3	92795	CORTE E DOBRA DE AÇO CA-50, DIÂMETRO DE 12,5 MM, UTILIZADO EM ESTRUTURAS DIVERSAS, EXCETO LAJES, AF_12/2015	SINAPI	KG	126,00	10,07	1.269,82	
3.4	C1400	FORMA DE TÁBUAS DE 1" DE 3A. P/FUNDAÇÕES UTIL. 5 X	SEINFRA	M2	132,60	66,19	8.776,79	
3.5	94966	CONCRETO FCK = 30MPA, TRAÇO 1:2:5 (CIMENTO/ ÁREA MÉDIA/ BRITA 1) - PREPARO MECÂNICO COM BETONEIRA 400 L. AF_07/2016	SINAPI	M3	26,63	388,73	11.129,34	
3.6	74157/004	LANÇAMENTO/APLICAÇÃO MANUAL DE CONCRETO EM FUNDACOES ASFALTICA, DUAS DEMAS.	SINAPI	M2	192,00	8,80	1.689,60	
3.7	0000337	ARAME RECOZIDO 18 BWG, 1,25 MM (0,01 KG/M)	SINAPI	KG	15,00	13,26	198,90	
SUPRA-ESTRUTURA								
4	92794	CORTE E DOBRA DE AÇO CA-50, DIÂMETRO DE 10,0 MM, UTILIZADO EM ESTRUTURAS DIVERSAS, EXCETO LAJES, AF_12/2015	SINAPI	KG	2.316,16	11,70	27.099,07	
4.1	92795	CORTE E DOBRA DE AÇO CA-50, DIÂMETRO DE 12,5 MM, UTILIZADO EM ESTRUTURAS DIVERSAS, EXCETO LAJES, AF_12/2015	SINAPI	KG	968,00	10,07	9.747,76	
4.2	C1400	FORMA DE TÁBUAS DE 1" DE 3A. P/FUNDAÇÕES UTIL. 5 X	SEINFRA	M2	189,00	66,19	12.509,91	
4.3	94966	CONCRETO FCK = 30MPA, TRAÇO 1:2:5 (CIMENTO/ ÁREA MÉDIA/ BRITA 1) - PREPARO MECÂNICO COM BETONEIRA 400 L. AF_07/2016	SINAPI	M3	41,15	388,73	15.996,24	
4.4	74157/004	LANÇAMENTO/APLICAÇÃO MANUAL DE CONCRETO EM FUNDACOES	SINAPI	M3	41,15	84,46	3.475,53	
4.5	0000337	ARAME RECOZIDO 18 BWG, 1,25 MM (0,01 KG/M)	SINAPI	KG	12,00	13,26	159,12	
PAREDES E PAINÉIS								
5	89043	(COMPOSIÇÃO REPRESENTATIVA) DO SERVIÇO DE ALVENARIA DE VEDAÇÃO DE BLOCOS VAZADOS DE CERÂMICA DE 9X19X19CM (ESPESSURA 9CM), PARA EDIFICAÇÃO HABITACIONAL MULTIFAMILIAR (PRÉDIO), AF_11/2014	SINAPI	M2	60,00	62,05	3.723,00	
5.1	89043	(COMPOSIÇÃO REPRESENTATIVA) DO SERVIÇO DE ALVENARIA DE VEDAÇÃO DE BLOCOS VAZADOS DE CERÂMICA DE 9X19X19CM (ESPESSURA 9CM), PARA EDIFICAÇÃO HABITACIONAL MULTIFAMILIAR (PRÉDIO), AF_11/2014	SINAPI	M2	60,00	62,05	3.723,00	
5.2	87878	CHAPISCO APLICADO EM ALVENARIAS E ESTRUTURAS DE CONCRETO INTERIAS, COM COLHER DE PEDREIRO, ARGAMASSA TRAÇO 1:3 COM PREPARO MANUAL, AF_06/2014	SINAPI	M2	144,00	3,26	469,44	
5.3	S03317	Reboco especial de parede 2cm com argamassa traço 1:1:3 (cimento / areia)	ORSE	M2	144,00	27,20	3.916,80	
ESTRUTURA METÁLICA E COBERTURA								
6	112737	Estrutura metálica galvanizada, revestida por placas de ACM (alumínio composto) recortado, e=0,5mm, na cor cobre, 1,00 mx 1,00m, fixação de estrutura metálica sem avanço na est. espacial existente no local por parafusos, - fornecimento e montagem	ORSE	M2	39,20	581,77	22.805,38	
6.1	112737	Estrutura metálica galvanizada, revestida por placas de ACM (alumínio composto) recortado, e=0,5mm, na cor cobre, 1,00 mx 1,00m, fixação de estrutura metálica sem avanço na est. espacial existente no local por parafusos, - fornecimento e montagem	ORSE	M2	39,20	581,77	22.805,38	
6.2	100600	COBERTURA TELHA METÁLICA AÇO GALVALUME TRAPEZOIDAL TR25	SBC	M2	38,00	112,87	4.289,06	
6.3	S12509	Estrutura Metálica p/ Cobertura c/Vigas-Treliça Pratt e terças em UDC 127,2 águas, sem laterais, Vãos 10,01 a 20,0m, pintada 1 d oxido ferro + 2 d esmalte epóxi branco, exceto tom, Telhas - Executada	ORSE	M2	38,00	131,29	4.989,02	
6.4	I01058	Gradiil tubo ferro galvanizado 1 1/2"	ORSE	M2	16,00	199,26	3.188,48	
7	LEITEIROS							6.845,03

OBRA:	DESCRIÇÃO:	LOCAL:	CLIENTE:
.. CONSTRUÇÃO PORTAL DE ENTRADA DA CIDADE SANTA LUZIA	PREFEITURA MUNICIPAL DE SANTA LUZIA	PREFEITURA MUNICIPAL DE SANTA LUZIA	PREFEITURA MUNICIPAL DE SANTA LUZIA
DATA: 04/06/2021	VERSÃO	HORA	MES
BDI: 25,82%			
REF. 12/2019	116,84%	66,78%	09/2021
ORSE 2021/03	112,04%	47,26%	06/2021
SBC 2021/06 - São Luís	83,85%	-	03/2017
SEINFRA 0271 COM DESONERAÇÃO	87,45%	-	06/2021
SICRO 2016/11 COM DESONERAÇÃO	86,68%	45,33%	05/2021
SICRO 2012/01 COM DESONERAÇÃO	86,68%	-	06/2021
SINAPI 2021/04 COM DESONERAÇÃO	86,68%	-	05/2021
COMPOSIÇÕES PRÓPRIAS	0,00%	0,00%	

PLANILHA ORÇAMENTÁRIA

7.1	I07653	Letras aço inox 50 x 50cm	ORSE	un	21,00	288,23	6.052,83
7.2	I04876	Letras aço inox 20 x 20cm	ORSE	un	10,00	79,22	792,20
8	PINTURA						6.928,02
8.1	180063	PINTURA VERNIZ DUAS DEMAOS EM CONCRETO APARENTE	SBC	M2	252,00	25,92	6.531,84
8.2	S07695	Pintura de Gradil Metálico, com 01 demão de tinta anti-corrosiva - zarcão e 02 demãos de esmalte sintético (medir somente uma vez)	ORSE	m2	18,00	22,01	396,16
9	LIMPEZA						302,40
9.1	S02450	Limpeza geral	ORSE	m2	160,00	1,89	302,40
						VALOR BDI TOTAL:	54.701,47
						VALOR ORÇAMENTO:	211.039,82
						VALOR TOTAL:	265.741,09

 Thais de Castro Oivalcanti
 Engenheira Civil
 CREA. 1117764850

Thais de Castro Cavalcanti
EMPREGADA CIVIL
CREA 117764850

RESUMO DO ORÇAMENTO

		DATA : 04/08/2021	BDI : 25,92%		
OBRA:	** CONSTRUÇÃO PORTAL DE ENTRADA DA CIDADE SANTA LUZIA				
DESCRIÇÃO:	** CONSTRUÇÃO PORTAL DE ENTRADA DA CIDADE SANTA LUZIA				
LOCAL:	PREFEITURA MUNICIPAL DE SANTA LUZIA				
CLIENTE:	PREFEITURA MUNICIPAL DE SANTA LUZIA				
	FUNTE	VERSÃO	HORA	MES	REP.
	CAEMA	2019/12	118,96%	-	12/2019
	ORSE	2021/03	111,06%	68,78%	06/2021
	SBC	2021/05 - São Luis	112,86%	-	05/2021
	SEINFRA	027.1 COM DESONERAÇÃO	83,65%	47,76%	08/2021
	SIGRO	2016/11 COM DESONERAÇÃO	87,49%	-	03/2017
	SIGRO	2021/01 COM DESONERAÇÃO	-	-	05/2021
	SINAPI	2021/04 COM DESONERAÇÃO	95,68%	49,33%	05/2021
		COMPOSIÇÕES PRÓPRIAS	0,00%	0,00%	

1	SERVIÇOS PRELIMINARES		1.877,16	0,71
2	SERVIÇOS EM TERRA		2.604,44	0,98
3	INFRA-ESTRUTURA		80.113,76	30,15
4	SUPRA-ESTRUTURA		68.987,63	25,96
5	PAREDES E PAINÉIS		8.109,24	3,05
6	ESTRUTURA METALICA E COBERTURA		35.271,94	13,27
7	LETREIROS		6.845,03	2,58
8	PINTURA		6.928,02	2,61
9	LIMPEZA		302,40	0,11
10	Benefícios e Despesas Indiretas (BDI)		54.701,47	20,58
		VALOR BDI TOTAL:	54.701,47	100,00
		VALOR ORÇAMENTO:	211.039,62	
		VALOR TOTAL:	265.741,09	

Thais de Castro Cavalcanti
Engenheira Civil
CREA 1107764850

RELATÓRIO ANALÍTICO - COMPOSIÇÕES DE CUSTOS

OBRA:	** CONSTRUÇÃO PORTAL DE ENTRADA DA CIDADE SANTA LUZIA	DATA:	04/06/2021	BDI:	25,92%
DESCRIÇÃO:	** CONSTRUÇÃO PORTAL DE ENTRADA DA CIDADE SANTA LUZIA	FORNTE:	VERSÃO:	HORA:	MES:
LOCAL:	PREFEITURA MUNICIPAL DE SANTA LUZIA	CAEMA	2019/12	116,66%	-
CLIENTE:	PREFEITURA MUNICIPAL DE SANTA LUZIA	ORSE	2021/03	115,08%	08/2021
		SBC	2021/05 - São Luis	112,86%	05/2021
		SEINFRA	027.1 COM DESONERAÇÃO	83,85%	47.76%
		SICRO	2016/11 COM DESONERAÇÃO	87,49%	03/2017
		SICRO	2021/01 COM DESONERAÇÃO	-	05/2021
		SINAPI	2021/04 COM DESONERAÇÃO	85,68%	49,33%
			COMPOSIÇÕES PRÓPRIAS	0,00%	0,60%

1.1. 030110 - PLACA DE IDENTIFICAÇÃO DA OBRA PADRÃO CAEMA, INCLUINDO FORNECIMENTO, TRANSPORTE E INSTALAÇÃO (DP0301-04) (M2)

MAO DE OBRA		FORNTE	UNID	COEFICIENTE	PREÇO UNITÁRIO	TOTAL
B010000052	Carpinteiro	CAEMA	H	2,00000000	14,87	29,74
B010000097	Servente	CAEMA	H	1,50000000	10,48	15,72
TOTAL MAO DE OBRA:						45,46

MATERIAL		FORNTE	UNID	COEFICIENTE	PREÇO UNITÁRIO	TOTAL
D050000001	Barrote 3 x 3"	CAEMA	M	0,57410000	5,79	3,32
D050000057	Pranchao 5,0 x 15 cm	CAEMA	M	0,86110000	17,95	15,46
D070000078	Prego 3" x 9"	CAEMA	KG	0,04000000	12,37	0,49
D330000007	Placa de obra em chapa aco galv. no16/18-pintada Padrão CAEMA (DP0301-04)	CAEMA	M2	1,00000000	248,13	248,13
TOTAL MATERIAL:						267,40
VALOR:						312,86

2.1. 020212 - ESCAVACAO MANUAL SOLO 1a. CATEGORIA ATE 1,50m (M3)

MAO DE OBRA		FORNTE	UNID	COEFICIENTE	PREÇO UNITÁRIO	TOTAL
I099525	FEITOR/ENCARREGADO	SBC	H	0,07800000	14,24	1,11
I099900	SERVENTE	SBC	H	4,15900000	10,81	44,97
TOTAL MAO DE OBRA:						46,08
VALOR:						46,08

3.1. C0055 - ALVENARIA DE EMBASAMENTO DE TIJOLO COMUM, C/ARGAMASSA MISTA C/ CAL HIDRATADA (M3)

MAO DE OBRA		FORNTE	UNID	COEFICIENTE	PREÇO UNITÁRIO	TOTAL
I2391	PEDREIRO	SEINFRA	H	7,00000000	20,77	145,39
I2543	SERVENTE	SEINFRA	H	9,63000000	15,55	149,75
TOTAL MAO DE OBRA:						295,14

MATERIAL		FORNTE	UNID	COEFICIENTE	PREÇO UNITÁRIO	TOTAL
I0109	AREIA MEDIA	SEINFRA	M3	0,31980000	67,50	21,59
I0441	CAL HIDRATADA	SEINFRA	KG	51,87000000	1,10	57,06
I0805	CIMENTO PORTLAND	SEINFRA	KG	51,87000000	0,56	29,05
I2082	TIJOLO MACIÇO COMUM	SEINFRA	UN	795,00000000	0,58	461,10
TOTAL MATERIAL:						568,80
VALOR:						863,93

3.2. 92792 - CORTE E DOBRA DE AÇO CA-50, DIÂMETRO DE 6,3 MM, UTILIZADO EM ESTRUTURAS DIVERSAS, EXCETO LAJES. AF_12/2015 (KG)

MATERIAL		FORNTE	UNID	COEFICIENTE	PREÇO UNITÁRIO	TOTAL
00000032	ACO CA-50, 6,3 MM, VERGALHAO	SINAPI	KG	1,07000000	10,92	11,68
TOTAL MATERIAL:						11,68

SERVICO		FORNTE	UNID	COEFICIENTE	PREÇO UNITÁRIO	TOTAL
88238	AJUDANTE DE ARMADOR COM ENCARGOS COMPLEMENTARES	SINAPI	H	0,00590000	12,44	0,07
88245	ARMADOR COM ENCARGOS COMPLEMENTARES	SINAPI	H	0,04200000	16,69	0,70
TOTAL SERVICIO:						0,77
VALOR:						12,45

3.3. 92794 - CORTE E DOBRA DE AÇO CA-50, DIÂMETRO DE 10,0 MM, UTILIZADO EM ESTRUTURAS DIVERSAS, EXCETO LAJES. AF_12/2015 (KG)

MATERIAL		FORNTE	UNID	COEFICIENTE	PREÇO UNITÁRIO	TOTAL
00000034	ACO CA-50, 10,0 MM, VERGALHAO	SINAPI	KG	1,11000000	10,35	11,49
TOTAL MATERIAL:						11,49

SERVICO		FORNTE	UNID	COEFICIENTE	PREÇO UNITÁRIO	TOTAL
88238	AJUDANTE DE ARMADOR COM ENCARGOS COMPLEMENTARES	SINAPI	H	0,00180000	12,44	0,02
88245	ARMADOR COM ENCARGOS COMPLEMENTARES	SINAPI	H	0,01250000	16,69	0,21
TOTAL SERVICIO:						0,23
VALOR:						11,70

Thais de Castro Cavalcanti
Engenheira Civil
CREA 1117764850

3.4. 92795 - CORTE E DOBRA DE AÇO CA-50, DIÂMETRO DE 12,5 MM, UTILIZADO EM ESTRUTURAS DIVERSAS, EXCETO LAJES. AF_12/2015 (KG)

MATERIAL		FONTE	UNID	COEFICIENTE	PREÇO UNITÁRIO	TOTAL
00043055	ACO CA-50, 12,5 MM OU 16,0 MM, VERGALHAO	SINAPI	KG	1,11000000	8,97	9,96
TOTAL MATERIAL:						9,96
SERVICO		FONTE	UNID	COEFICIENTE	PREÇO UNITÁRIO	TOTAL
88238	AJUDANTE DE ARMADOR COM ENCARGOS COMPLEMENTARES	SINAPI	H	0,00100000	12,44	0,01
88245	ARMADOR COM ENCARGOS COMPLEMENTARES	SINAPI	H	0,00700000	16,69	0,12
TOTAL SERVICOS:						0,13
VALOR:						10,07

3.5. C1400 - FORMA DE TÁBUAS DE 1" DE 3A. P/FUNDAÇÕES UTIL. 5 X (M2)

MAO DE OBRA		FONTE	UNID	COEFICIENTE	PREÇO UNITÁRIO	TOTAL
10041	AJUDANTE DE CARPINTEIRO	SEINFRA	H	1,30000000	16,77	21,80
10498	CARPINTEIRO	SEINFRA	H	1,30000000	20,77	27,00
TOTAL MAO DE OBRA:						48,80
MATERIAL		FONTE	UNID	COEFICIENTE	PREÇO UNITÁRIO	TOTAL
10965	DESMOLDANTE PARA FORMAS	SEINFRA	L	0,40000000	7,35	2,94
11728	PREGO 18X27 (2.1/2" X 10) (APROXIMADAMENTE 198UN/KG)	SEINFRA	KG	0,15000000	13,80	2,07
11846	SARRAFO DE 1"X4"	SEINFRA	M	0,50000000	4,74	2,37
11916	TABUA DE 1" DE 3A. - L = 30cm	SEINFRA	M	1,00000000	10,01	10,01
TOTAL MATERIAL:						17,39
VALOR:						66,19

3.6. 94966 - CONCRETO FCK = 30MPA, TRAÇO 1:2,1:2,5 (CIMENTO/ AREIA MÉDIA/ BRITA 1) - PREPARO MECÂNICO COM BETONEIRA 400 L. AF_07/2016 (M3)

MATERIAL		FONTE	UNID	COEFICIENTE	PREÇO UNITÁRIO	TOTAL
00000370	AREIA MEDIA - POSTO JAZIDA/FORNECEDOR (RETIRADO NA JAZIDA, SEM TRANSPORTE)	SINAPI	M3	0,70800000	52,50	37,17
00001379	CIMENTO PORTLAND COMPOSTO CP II-32	SINAPI	KG	388,88000000	0,67	260,55
00004721	PEDRA BRITADA N. 1 (9,5 a 19 MM) POSTO PEDREIRA/FORNECEDOR, SEM FRETE	SINAPI	M3	0,58900000	66,56	39,20
TOTAL MATERIAL:						336,92
SERVICO		FONTE	UNID	COEFICIENTE	PREÇO UNITÁRIO	TOTAL
88316	SERVENTE COM ENCARGOS COMPLEMENTARES	SINAPI	H	2,30000000	12,51	28,77
88377	OPERADOR DE BETONEIRA ESTACIONÁRIA/MISTURADOR COM ENCARGOS COMPLEMENTARES	SINAPI	H	1,45000000	15,02	21,76
88830	BETONEIRA CAPACIDADE NOMINAL DE 400 L, CAPACIDADE DE MISTURA 280 L, MOTOR ELÉTRICO TRIFÁSICO POTÊNCIA DE 2 CV, SEM CARREGADOR - CHP DIURNO. AF_10/2014	SINAPI	CHP	0,75000000	1,44	1,08
88831	BETONEIRA CAPACIDADE NOMINAL DE 400 L, CAPACIDADE DE MISTURA 280 L, MOTOR ELÉTRICO TRIFÁSICO POTÊNCIA DE 2 CV, SEM CARREGADOR - CHI DIURNO. AF_10/2014	SINAPI	CHI	0,70000000	0,29	0,20
TOTAL SERVICOS:						51,83
VALOR:						388,73

3.7. 74157/004 - LANCAMENTO/APLICAO MANUAL DE CONCRETO EM FUNDACOES (M3)

SERVICO		FONTE	UNID	COEFICIENTE	PREÇO UNITÁRIO	TOTAL
88309	PEDREIRO COM ENCARGOS COMPLEMENTARES	SINAPI	H	1,65000000	16,78	27,68
88316	SERVENTE COM ENCARGOS COMPLEMENTARES	SINAPI	H	4,50000000	12,51	56,30
90586	VIBRADOR DE IMERSÃO, DIÂMETRO DE PONTEIRA 45MM, MOTOR ELÉTRICO TRIFÁSICO POTÊNCIA DE 2 CV - CHP DIURNO. AF_06/2015	SINAPI	CHP	0,30000000	1,66	0,50
TOTAL SERVICOS:						84,48
VALOR:						84,46

3.8. 74106/001 - IMPERMEABILIZACAO DE ESTRUTURAS ENTERRADAS, COM TINTA ASFALTICA, DUAS DEMAOS. (M2)

MATERIAL		FONTE	UNID	COEFICIENTE	PREÇO UNITÁRIO	TOTAL
00007319	TINTA ASFALTICA IMPERMEABILIZANTE DISPERSA EM AGUA, PARA MATERIAIS CIMENTICIOS	SINAPI	L	0,40000000	9,51	3,80
TOTAL MATERIAL:						3,80
SERVICO		FONTE	UNID	COEFICIENTE	PREÇO UNITÁRIO	TOTAL
88316	SERVENTE COM ENCARGOS COMPLEMENTARES	SINAPI	H	0,40000000	12,51	5,00
TOTAL SERVICOS:						5,00
VALOR:						8,80

3.9. 00000337 - ARAME RECOZIDO 18 BWG, 1,25 MM (0,01 KG/M) (KG)

VALOR:	13,26
--------	-------

Thais de Castro Cavalcanti
Engenheira Civil
CREA. Nº 17764850

4.1. 92794 - CORTE E DOBRA DE AÇO CA-50, DIÂMETRO DE 10,0 MM, UTILIZADO EM ESTRUTURAS DIVERSAS, EXCETO LAJES. AF_12/2015 (KG)

MATERIAL		FORTE	UNID	COEFICIENTE	PREÇO UNITÁRIO	TOTAL
00000034	ACO CA-50, 10,0 MM, VERGALHAO	SINAPI	KG	1,11000000	10,35	11,49
TOTAL MATERIAL:						11,49
SERVICO		FORTE	UNID	COEFICIENTE	PREÇO UNITÁRIO	TOTAL
88238	AJUDANTE DE ARMADOR COM ENCARGOS COMPLEMENTARES	SINAPI	H	0,00180000	12,44	0,02
88245	ARMADOR COM ENCARGOS COMPLEMENTARES	SINAPI	H	0,01250000	16,69	0,21
TOTAL SERVICIO:						0,23
VALOR:						11,70

4.2. 92795 - CORTE E DOBRA DE AÇO CA-50, DIÂMETRO DE 12,5 MM, UTILIZADO EM ESTRUTURAS DIVERSAS, EXCETO LAJES. AF_12/2015 (KG)

MATERIAL		FORTE	UNID	COEFICIENTE	PREÇO UNITÁRIO	TOTAL
00043055	ACO CA-50, 12,5 MM OU 16,0 MM, VERGALHAO	SINAPI	KG	1,11000000	8,97	9,96
TOTAL MATERIAL:						9,96
SERVICO		FORTE	UNID	COEFICIENTE	PREÇO UNITÁRIO	TOTAL
88238	AJUDANTE DE ARMADOR COM ENCARGOS COMPLEMENTARES	SINAPI	H	0,00100000	12,44	0,01
88245	ARMADOR COM ENCARGOS COMPLEMENTARES	SINAPI	H	0,00700000	16,69	0,12
TOTAL SERVICIO:						0,13
VALOR:						10,07

4.3. C1400 - FORMA DE TÁBUAS DE 1" DE 3A. P/FUNDAÇÕES UTIL. 5 X (M2)

MAO DE OBRA		FORTE	UNID	COEFICIENTE	PREÇO UNITÁRIO	TOTAL
10041	AJUDANTE DE CARPINTEIRO	SEINFRA	H	1,30000000	16,77	21,80
10498	CARPINTEIRO	SEINFRA	H	1,30000000	20,77	27,00
TOTAL MAO DE OBRA:						48,80
MATERIAL		FORTE	UNID	COEFICIENTE	PREÇO UNITÁRIO	TOTAL
10965	DESMOLDANTE PARA FORMAS	SEINFRA	L	0,40000000	7,35	2,94
11728	PREGO 18X27 (2.1/2" X 10) (APROXIMADAMENTE 198UN/KG)	SEINFRA	KG	0,15000000	13,80	2,07
11846	SARRAFO DE 1"X4"	SEINFRA	M	0,50000000	4,74	2,37
11916	TABUA DE 1" DE 3A. - L = 30cm	SEINFRA	M	1,00000000	10,01	10,01
TOTAL MATERIAL:						17,39
VALOR:						66,19

4.4. 94966 - CONCRETO FCK = 30MPA, TRAÇO 1:2,1:2,5 (CIMENTO/ AREIA MÉDIA/ BRITA 1) - PREPARO MECÂNICO COM BETONEIRA 400 L. AF_07/2016 (M3)

MATERIAL		FORTE	UNID	COEFICIENTE	PREÇO UNITÁRIO	TOTAL
00000370	AREIA MEDIA - POSTO JAZIDA/FORNECEDOR (RETIRADO NA JAZIDA, SEM TRANSPORTE)	SINAPI	M3	0,70800000	52,50	37,17
00001379	CIMENTO PORTLAND COMPOSTO CP II-32	SINAPI	KG	388,88000000	0,87	260,55
00004721	PEDRA BRITADA N. 1 (9,5 a 19 MM) POSTO PEDREIRA/FORNECEDOR, SEM FRETE	SINAPI	M3	0,58900000	66,56	39,20
TOTAL MATERIAL:						336,92
SERVICO		FORTE	UNID	COEFICIENTE	PREÇO UNITÁRIO	TOTAL
88316	SERVENTE COM ENCARGOS COMPLEMENTARES	SINAPI	H	2,30000000	12,51	28,77
88377	OPERADOR DE BETONEIRA ESTACIONÁRIA/MISTURADOR COM ENCARGOS COMPLEMENTARES	SINAPI	H	1,45000000	15,02	21,78
88830	BETONEIRA CAPACIDADE NOMINAL DE 400 L, CAPACIDADE DE MISTURA 280 L, MOTOR ELÉTRICO TRIFÁSICO POTÊNCIA DE 2 CV, SEM CARREGADOR - CHP DIURNO. AF_10/2014	SINAPI	CHP	0,75000000	1,44	1,08
88831	BETONEIRA CAPACIDADE NOMINAL DE 400 L, CAPACIDADE DE MISTURA 280 L, MOTOR ELÉTRICO TRIFÁSICO POTÊNCIA DE 2 CV, SEM CARREGADOR - CHI DIURNO. AF_10/2014	SINAPI	CHI	0,70000000	0,28	0,20
TOTAL SERVICIO:						51,83
VALOR:						388,73

4.5. 74157/004 - LANCAMENTO/APLICAO MANUAL DE CONCRETO EM FUNDACOES (M3)

SERVICO		FORTE	UNID	COEFICIENTE	PREÇO UNITÁRIO	TOTAL
88309	PEDREIRO COM ENCARGOS COMPLEMENTARES	SINAPI	H	1,65000000	16,78	27,69
88316	SERVENTE COM ENCARGOS COMPLEMENTARES	SINAPI	H	4,50000000	12,51	56,30
90586	VIBRADOR DE IMERSÃO, DIÂMETRO DE PONTEIRA 45MM, MOTOR ELÉTRICO TRIFÁSICO POTÊNCIA DE 2 CV - CHP DIURNO. AF_06/2015	SINAPI	CHP	0,30000000	1,66	0,50
TOTAL SERVICIO:						84,49
VALOR:						84,46

4.6. 00000337 - ARAME RECOZIDO 18 BWG, 1,25 MM (0,01 KG/M) (KG)

VALOR:	13,26
--------	-------

Thais de Castro Cavalcanti
Engenheira Civil
CREA: 10764850

5.1. 89043 - (COMPOSIÇÃO REPRESENTATIVA) DO SERVIÇO DE ALVENARIA DE VEDAÇÃO DE BLOCOS VAZADOS DE CERÂMICA DE 9X19X19CM (ESPESSURA 9CM), PARA EDIFICAÇÃO HABITACIONAL MULTIFAMILIAR (PRÉDIO). AF_11/2014 (M2)						
SERVICO	FONTE	UNID	COEFICIENTE	PREÇO UNITÁRIO	TOTAL	
87495	ALVENARIA DE VEDAÇÃO DE BLOCOS CERÂMICOS FURADOS NA HORIZONTAL DE 9X19X19CM (ESPESSURA 9CM) DE PAREDES COM ÁREA LÍQUIDA MENOR QUE 6M² SEM VÃOS E ARGAMASSA DE ASSENTAMENTO COM PREPARO EM BETONEIRA. AF_06/2014	SINAPI	M2	0,09920000	64,82	6,43
87503	ALVENARIA DE VEDAÇÃO DE BLOCOS CERÂMICOS FURADOS NA HORIZONTAL DE 9X19X19CM (ESPESSURA 9CM) DE PAREDES COM ÁREA LÍQUIDA MAIOR QUE 6M² SEM VÃOS E ARGAMASSA DE ASSENTAMENTO COM PREPARO EM BETONEIRA. AF_06/2014	SINAPI	M2	0,35400000	56,59	20,03
87511	ALVENARIA DE VEDAÇÃO DE BLOCOS CERÂMICOS FURADOS NA HORIZONTAL DE 9X19X19CM (ESPESSURA 9CM) DE PAREDES COM ÁREA LÍQUIDA MENOR QUE 6M² COM VÃOS E ARGAMASSA DE ASSENTAMENTO COM PREPARO EM BETONEIRA. AF_06/2014	SINAPI	M2	0,20780000	71,78	14,92
87519	ALVENARIA DE VEDAÇÃO DE BLOCOS CERÂMICOS FURADOS NA HORIZONTAL DE 9X19X19CM (ESPESSURA 9CM) DE PAREDES COM ÁREA LÍQUIDA MAIOR OU IGUAL A 6M² COM VÃOS E ARGAMASSA DE ASSENTAMENTO COM PREPARO EM BETONEIRA. AF_06/2014	SINAPI	M2	0,33980000	61,02	20,69
TOTAL SERVIÇO:						62,07
VALOR:						62,05

5.2. 87878 - CHAPISCO APLICADO EM ALVENARIAS E ESTRUTURAS DE CONCRETO INTERNAS, COM COLHER DE PEDREIRO. ARGAMASSA TRAÇO 1:3 COM PREPARO MANUAL. AF_06/2014 (M2)						
SERVICO	FONTE	UNID	COEFICIENTE	PREÇO UNITÁRIO	TOTAL	
87377	ARGAMASSA TRAÇO 1:3 (EM VOLUME DE CIMENTO E AREIA GROSSA ÚMIDA) PARA CHAPISCO CONVENCIONAL, PREPARO MANUAL. AF_08/2019	SINAPI	M3	0,00420000	479,78	2,02
88309	PEDREIRO COM ENCARGOS COMPLEMENTARES	SINAPI	H	0,07000000	16,78	1,17
88316	SERVENTE COM ENCARGOS COMPLEMENTARES	SINAPI	H	0,00700000	12,51	0,09
TOTAL SERVIÇO:						3,28
VALOR:						3,26

5.3. S03317 - Reboco especial de parede 2cm com argamassa traço t1 - 1:3 (cimento / areia) (m2)						
MAO DE OBRA	FONTE	UNID	COEFICIENTE	PREÇO UNITÁRIO	TOTAL	
1047505	Pedreiro	ORSE	h	0,60000000	13,99	8,39
1061115	Servente de obras	ORSE	h	0,60000000	10,55	6,33
TOTAL MAO DE OBRA:						14,72
SERVICO	FONTE	UNID	COEFICIENTE	PREÇO UNITÁRIO	TOTAL	
S01903	Argamassa cimento e areia traço t-1 (1:3) - 1 saco cimento 50kg / 3 padiolas areia dim. 0.35 x 0.45 x 0.23 m - Confecção mecânica e transporte	ORSE	m3	0,02000000	449,73	8,99
S10549	Encargos Complementares - Servente	ORSE	h	0,60000000	2,95	1,77
S10550	Encargos Complementares - Pedreiro	ORSE	h	0,60000000	2,88	1,73
TOTAL SERVIÇO:						12,49
VALOR:						27,20

6.1. 112737 - Estrutura metálica galvanizada, revestida por placas de ACM (alumínio composto) recortado, e=0,3mm, na cor cobre, 1,00m x 1,00m, fixação da estrutura metálica sem avanço na est. espacial existente no local por parafusos. - fornecimento e montagem (m2)						
					VALOR:	
						581,77

6.2. 100600 - COBERTURA TELHA METALICA ACO GALVALUME TRAPEZOIDAL TR25 3 (M2)						
MAO DE OBRA	FONTE	UNID	COEFICIENTE	PREÇO UNITÁRIO	TOTAL	
1099135	CARPINTEIRO DE TELHADOS/TELHADISTA	SBC	H	0,13600000	15,35	2,09
1099449	AJUDANTE DE CARPINTEIRO	SBC	H	0,14700000	11,43	1,58
TOTAL MAO DE OBRA:						3,77
MATERIAL	FONTE	UNID	COEFICIENTE	PREÇO UNITÁRIO	TOTAL	
1018566	CUMEEIRA PARA TELHA TRAPEZOIDAL 0,65mm	SBC	UN	0,05000000	44,60	2,23
1018567	CONTRA/RUFO TRAPEZOIDAL PARA TELHA 0,65m	SBC	UN	0,05000000	16,18	0,81
1018568	RUFO INTERNO/EXTERNO EM CHAPA ACO GALVANIZADA 24 CORTE 25cm	SBC	M	2,00000000	16,33	32,66
1018569	HASTE ALUMINIO 5/16" x 300mm C/ARRUELA VEDACAO PARA TELHADO	SBC	UN	2,35600000	4,43	10,44
1041118	TELHA ACO TIPO POLIFORM TI-33/33 REV. AIR PLUS HP-25/10	SBC	M2	1,05000000	59,96	62,96
TOTAL MATERIAL:						109,10
VALOR:						112,87

6.3. S12509 - Estrutura Metálica p/ Cobertura c/Vigas-Treliça Pratt e terças em UDC 127, 2 águas, sem lanternin, vãos 10,01 a 20,0m, pintada 1 d oxido ferro + 2 d esmalte epóxi branco, exceto fom. Telhas - Executada (m2)						
EQUIPAMENTO	FONTE	UNID	COEFICIENTE	PREÇO UNITÁRIO	TOTAL	
102454	Caminhao guindauto 11,5 t (m.benz - I 1620/57 - 184,0 hp)	ORSE	h	0,07000000	135,30	9,47
104983	Furadeira Industrial	ORSE	h	0,17000000	2,72	0,46
108904	Máquina de solda elétrica	ORSE	h	0,07000000	3,94	0,28
TOTAL EQUIPAMENTO:						10,21

Thais de Castro
Engenheira Civil
CREA. 1117764850

MAO DE OBRA		FONTE	UNID	COEFICIENTE	PREÇO UNITÁRIO	TOTAL
I00069	Soldador	ORSE	h	0,07000000	13,99	0,96
I01213S	Carpinteiro de formas	ORSE	h	0,17000000	13,99	2,38
I06111S	Servente de obras	ORSE	h	0,27000000	10,55	2,85
TOTAL MAO DE OBRA:						6,21

SERVICO		FONTE	UNID	COEFICIENTE	PREÇO UNITÁRIO	TOTAL
I00160	Aluguel de andaime metálico tubular simples - aluguel diário por peça	ORSE	pxd	3,33000000	0,48	1,60
S10549	Encargos Complementares - Servente	ORSE	h	0,27000000	2,95	0,80
S10551	Encargos Complementares - Carpinteiro	ORSE	h	0,17000000	2,88	0,49
S10603	Encargos Complementares - Soldador	ORSE	h	0,07000000	3,52	0,25
S12386	Trellça metálica Pratt, em perfis UDC127x50x5,13kg/m, diagonais tracionadas, p/ telhados em duas águas sem lanternim, vãos 10,01 a 20,00m, pintura 01 demão de epoxi fundo óxido de ferro + 02 demãos esmalte epoxi branco - Executada	ORSE	m	0,20000000	281,12	56,22
S12414	Terça metálica, em perfil UDC127x50x5,13, p/ uso em coberturas de pórticos diversos vãos, pintura 01 demão epoxi fundo óxido ferro + 02 demãos esmalte epoxi branco	ORSE	m	1,00000000	55,50	55,50
TOTAL SERVICOS:						114,88
VALOR:						131,29

6.4. I01058 - Gradil tubo ferro galvanizado 1 1/2" (m2)

VALOR: 199,28

7.1. I07653 - Letras aço inox 50 x 50cm (un)

VALOR: 288,23

7.2. I04876 - Letras aço inox 20 x 20cm (un)

VALOR: 79,22

8.1. 180063 - PINTURA VERNIZ DUAS DEMAOS EM CONCRETO APARENTE (M2)

MAO DE OBRA		FONTE	UNID	COEFICIENTE	PREÇO UNITÁRIO	TOTAL
I099550	PINTOR	SBC	H	0,37900000	11,22	4,25
I099900	SERVENTE	SBC	H	0,37900000	10,81	4,10
TOTAL MAO DE OBRA:						8,35

MATERIAL		FONTE	UNID	COEFICIENTE	PREÇO UNITÁRIO	TOTAL
I003329	SOLVENTE/REDUTOR THINER 1001 (5 LITROS)	SBC	UN	0,00500000	65,00	0,33
I008512	VERNIZ SPARLACK EXTRA MARITIMO SPARLACK	SBC	GL	0,16000000	107,60	17,22
TOTAL MATERIAL:						17,55

VALOR: 25,92

8.2. S07695 - Pintura de Gradil Metálico, com 01 demão de tinta anti-corrosiva - zarcão e 02 demãos de esmalte sintético (medir somente uma vez) (m2)

SERVICO		FONTE	UNID	COEFICIENTE	PREÇO UNITÁRIO	TOTAL
S02304	Pintura de proteção sobre superfícies metálicas com aplicação de 01 demão de tinta anti-corrosiva zarcão - R2	ORSE	m2	1,00000000	7,61	7,61
S02306	Pintura de acabamento com aplicação de 02 demãos de esmalte sintético sobre superfícies metálicas - R1	ORSE	m2	1,00000000	14,39	14,39
TOTAL SERVICOS:						22,00

VALOR: 22,01

9.1. S02450 - Limpeza geral (m2)

MAO DE OBRA		FONTE	UNID	COEFICIENTE	PREÇO UNITÁRIO	TOTAL
I06111S	Servente de obras	ORSE	h	0,10000000	10,55	1,06
TOTAL MAO DE OBRA:						1,06

MATERIAL		FONTE	UNID	COEFICIENTE	PREÇO UNITÁRIO	TOTAL
I01997	Sabão em pó	ORSE	kg	0,00500000	8,46	0,04
I02414	Vassoura piaçava	ORSE	un	0,05000000	10,00	0,50
TOTAL MATERIAL:						0,54

SERVICO		FONTE	UNID	COEFICIENTE	PREÇO UNITÁRIO	TOTAL
S10549	Encargos Complementares - Servente	ORSE	h	0,10000000	2,95	0,30
TOTAL SERVICOS:						0,30

VALOR: 1,89

Thais de Castro Cavalcanti
Engenheira Civil
CREA: 1147764850

RELATÓRIO ANALÍTICO - COMPOSIÇÕES AUXILIARES

OBRA: ** CONSTRUÇÃO PORTAL DE ENTRADA DA CIDADE SANTA LUZIA		DATA : 04/06/2021	BDI : 25,92%				
DESCRIÇÃO:	** CONSTRUÇÃO PORTAL DE ENTRADA DA CIDADE SANTA LUZIA		FONTE	VERSÃO	HORA	MES	REF.
LOCAL:	PREFEITURA MUNICIPAL DE SANTA LUZIA		CAEMA	2015/12	116,00%	-	12/2019
CLIENTE:	PREFEITURA MUNICIPAL DE SANTA LUZIA		ORSE	2021/03	111,00%	69,78%	06/2021
			SBC	2021/05 - São Luis	112,86%	-	05/2021
			SEINFRA	027.1 COM DESONERAÇÃO	83,85%	47,70%	05/2021
			SIGRO	2316/11 COM DESONERAÇÃO	87,49%	-	03/2017
			SICRO	2021/01 COM DESONERAÇÃO	-	-	05/2021
			SINAPI	2021/04 COM DESONERAÇÃO	85,68%	49,93%	09/2021
				COMPOSIÇÕES PRÓPRIAS	0,00%	0,00%	

95308 - CURSO DE CAPACITAÇÃO PARA AJUDANTE DE ARMADOR (ENCARGOS COMPLEMENTARES) - HORISTA (H)

MÃO DE OBRA		FONTE	UNID	COEFICIENTE	PREÇO UNITÁRIO	TOTAL
00006114	AJUDANTE DE ARMADOR	SINAPI	H	0,00820000	9,67	0,08
TOTAL MÃO DE OBRA:						0,08
VALOR:						0,07

88238 - AJUDANTE DE ARMADOR COM ENCARGOS COMPLEMENTARES (H)

ENCARGOS COMPLEMENTARES		FONTE	UNID	COEFICIENTE	PREÇO UNITÁRIO	TOTAL
00037370	ALIMENTAÇÃO - HORISTA (COLETADO CAIXA)	SINAPI	H	1,00000000	0,01	0,01
00037371	TRANSPORTE - HORISTA (COLETADO CAIXA)	SINAPI	H	1,00000000	0,60	0,60
00037372	EXAMES - HORISTA (COLETADO CAIXA)	SINAPI	H	1,00000000	0,55	0,55
00037373	SEGURO - HORISTA (COLETADO CAIXA)	SINAPI	H	1,00000000	0,01	0,01
00043465	FERRAMENTAS - FAMÍLIA PEDREIRO - HORISTA (ENCARGOS COMPLEMENTARES - COLETADO CAIXA)	SINAPI	H	1,00000000	0,58	0,58
00043489	EPI - FAMÍLIA PEDREIRO - HORISTA (ENCARGOS COMPLEMENTARES - COLETADO CAIXA)	SINAPI	H	1,00000000	0,95	0,95
TOTAL ENCARGOS COMPLEMENTARES:						2,70

MÃO DE OBRA		FONTE	UNID	COEFICIENTE	PREÇO UNITÁRIO	TOTAL
00006114	AJUDANTE DE ARMADOR	SINAPI	H	1,00000000	9,67	9,67
TOTAL MÃO DE OBRA:						9,67

SERVIÇO		FONTE	UNID	COEFICIENTE	PREÇO UNITÁRIO	TOTAL
95308	CURSO DE CAPACITAÇÃO PARA AJUDANTE DE ARMADOR (ENCARGOS COMPLEMENTARES) - HORISTA	SINAPI	H	1,00000000	0,07	0,07
TOTAL SERVIÇO:						0,07
VALOR:						12,44

95314 - CURSO DE CAPACITAÇÃO PARA ARMADOR (ENCARGOS COMPLEMENTARES) - HORISTA (H)

MÃO DE OBRA		FONTE	UNID	COEFICIENTE	PREÇO UNITÁRIO	TOTAL
00000378	ARMADOR	SINAPI	H	0,00820000	13,88	0,11
TOTAL MÃO DE OBRA:						0,11
VALOR:						0,11

88245 - ARMADOR COM ENCARGOS COMPLEMENTARES (H)

ENCARGOS COMPLEMENTARES		FONTE	UNID	COEFICIENTE	PREÇO UNITÁRIO	TOTAL
00037370	ALIMENTAÇÃO - HORISTA (COLETADO CAIXA)	SINAPI	H	1,00000000	0,01	0,01
00037371	TRANSPORTE - HORISTA (COLETADO CAIXA)	SINAPI	H	1,00000000	0,60	0,60
00037372	EXAMES - HORISTA (COLETADO CAIXA)	SINAPI	H	1,00000000	0,55	0,55
00037373	SEGURO - HORISTA (COLETADO CAIXA)	SINAPI	H	1,00000000	0,01	0,01
00043465	FERRAMENTAS - FAMÍLIA PEDREIRO - HORISTA (ENCARGOS COMPLEMENTARES - COLETADO CAIXA)	SINAPI	H	1,00000000	0,58	0,58
00043489	EPI - FAMÍLIA PEDREIRO - HORISTA (ENCARGOS COMPLEMENTARES - COLETADO CAIXA)	SINAPI	H	1,00000000	0,95	0,95
TOTAL ENCARGOS COMPLEMENTARES:						2,70

MÃO DE OBRA		FONTE	UNID	COEFICIENTE	PREÇO UNITÁRIO	TOTAL
00000378	ARMADOR	SINAPI	H	1,00000000	13,88	13,88
TOTAL MÃO DE OBRA:						13,88

SERVIÇO		FONTE	UNID	COEFICIENTE	PREÇO UNITÁRIO	TOTAL
95314	CURSO DE CAPACITAÇÃO PARA ARMADOR (ENCARGOS COMPLEMENTARES) - HORISTA	SINAPI	H	1,00000000	0,11	0,11
TOTAL SERVIÇO:						0,11
VALOR:						16,99

95378 - CURSO DE CAPACITAÇÃO PARA SERVENTE (ENCARGOS COMPLEMENTARES) - HORISTA (H)

MÃO DE OBRA		FONTE	UNID	COEFICIENTE	PREÇO UNITÁRIO	TOTAL
00006111	SERVENTE DE OBRAS	SINAPI	H	0,01510000	9,78	0,15
TOTAL MÃO DE OBRA:						0,15
VALOR:						0,14

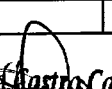
Thais de Castro Cavalcanti
Engenheira Civil
CREA. 1117764850

88316 - SERVENTE COM ENCARGOS COMPLEMENTARES (H)						
ENCARGOS COMPLEMENTARES		FONTE	UNID	COEFICIENTE	PREÇO UNITÁRIO	TOTAL
00037370	ALIMENTACAO - HORISTA (COLETADO CAIXA)	SINAPI	H	1,00000000	0,01	0,01
00037371	TRANSPORTE - HORISTA (COLETADO CAIXA)	SINAPI	H	1,00000000	0,60	0,60
00037372	EXAMES - HORISTA (COLETADO CAIXA)	SINAPI	H	1,00000000	0,55	0,55
00037373	SEGURO - HORISTA (COLETADO CAIXA)	SINAPI	H	1,00000000	0,01	0,01
00043467	FERRAMENTAS - FAMILIA SERVENTE - HORISTA (ENCARGOS COMPLEMENTARES - COLETADO CAIXA)	SINAPI	H	1,00000000	0,41	0,41
00043491	EPI - FAMILIA SERVENTE - HORISTA (ENCARGOS COMPLEMENTARES - COLETADO CAIXA)	SINAPI	H	1,00000000	1,01	1,01
TOTAL ENCARGOS COMPLEMENTARES:						2,59
MAO DE OBRA		FONTE	UNID	COEFICIENTE	PREÇO UNITÁRIO	TOTAL
00006111	SERVENTE DE OBRAS	SINAPI	H	1,00000000	9,78	9,78
TOTAL MAO DE OBRA:						9,78
SERVICO		FONTE	UNID	COEFICIENTE	PREÇO UNITÁRIO	TOTAL
95378	CURSO DE CAPACITAÇÃO PARA SERVENTE (ENCARGOS COMPLEMENTARES) - HORISTA	SINAPI	H	1,00000000	0,14	0,14
TOTAL SERVICIO:						0,14
VALOR:						12,51

95389 - CURSO DE CAPACITAÇÃO PARA OPERADOR DE BETONEIRA ESTACIONÁRIA/MISTURADOR (ENCARGOS COMPLEMENTARES) - HORISTA (H)						
MAO DE OBRA		FONTE	UNID	COEFICIENTE	PREÇO UNITÁRIO	TOTAL
00037666	OPERADOR DE BETONEIRA ESTACIONARIA / MISTURADOR	SINAPI	H	0,00590000	13,14	0,08
TOTAL MAO DE OBRA:						0,08
VALOR:						0,07

88377 - OPERADOR DE BETONEIRA ESTACIONÁRIA/MISTURADOR COM ENCARGOS COMPLEMENTARES (H)						
ENCARGOS COMPLEMENTARES		FONTE	UNID	COEFICIENTE	PREÇO UNITÁRIO	TOTAL
00037370	ALIMENTACAO - HORISTA (COLETADO CAIXA)	SINAPI	H	1,00000000	0,01	0,01
00037371	TRANSPORTE - HORISTA (COLETADO CAIXA)	SINAPI	H	1,00000000	0,60	0,60
00037372	EXAMES - HORISTA (COLETADO CAIXA)	SINAPI	H	1,00000000	0,55	0,55
00037373	SEGURO - HORISTA (COLETADO CAIXA)	SINAPI	H	1,00000000	0,01	0,01
00043464	FERRAMENTAS - FAMILIA OPERADOR ESCAVADEIRA - HORISTA (ENCARGOS COMPLEMENTARES - COLETADO CAIXA)	SINAPI	H	1,00000000	0,01	0,01
00043488	EPI - FAMILIA OPERADOR ESCAVADEIRA - HORISTA (ENCARGOS COMPLEMENTARES - COLETADO CAIXA)	SINAPI	H	1,00000000	0,63	0,63
TOTAL ENCARGOS COMPLEMENTARES:						1,81
MAO DE OBRA		FONTE	UNID	COEFICIENTE	PREÇO UNITÁRIO	TOTAL
00037666	OPERADOR DE BETONEIRA ESTACIONARIA / MISTURADOR	SINAPI	H	1,00000000	13,14	13,14
TOTAL MAO DE OBRA:						13,14
SERVICO		FONTE	UNID	COEFICIENTE	PREÇO UNITÁRIO	TOTAL
95389	CURSO DE CAPACITAÇÃO PARA OPERADOR DE BETONEIRA ESTACIONÁRIA/MISTURADOR (ENCARGOS COMPLEMENTARES) - HORISTA	SINAPI	H	1,00000000	0,07	0,07
TOTAL SERVICIO:						0,07
VALOR:						15,02

88826 - BETONEIRA CAPACIDADE NOMINAL DE 400 L, CAPACIDADE DE MISTURA 280 L, MOTOR ELETRICO TRIFASICO POTÊNCIA DE 2 CV, SEM CARREGADOR - DEPRECIACÃO. AF 10/2014 (H)						
EQUIPAMENTO		FONTE	UNID	COEFICIENTE	PREÇO UNITÁRIO	TOTAL
00010535	BETONEIRA CAPACIDADE NOMINAL 400 L, CAPACIDADE DE MISTURA 280 L, MOTOR ELETRICO TRIFASICO 220/380 V POTENCIA 2 CV, SEM CARREGADOR	SINAPI	UN	0,00006400	4,149,16	0,27
TOTAL EQUIPAMENTO:						0,27
VALOR:						0,26

88827 - BETONEIRA CAPACIDADE NOMINAL DE 400 L, CAPACIDADE DE MISTURA 280 L, MOTOR ELETRICO TRIFASICO POTÊNCIA DE 2 CV, SEM CARREGADOR - JUROS. AF 10/2014 (H)						
EQUIPAMENTO		FONTE	UNID	COEFICIENTE	PREÇO UNITÁRIO	TOTAL
00010535	BETONEIRA CAPACIDADE NOMINAL 400 L, CAPACIDADE DE MISTURA 280 L, MOTOR ELETRICO TRIFASICO 220/380 V POTENCIA 2 CV, SEM CARREGADOR	SINAPI	UN	0,00007600	4,149,16	0,03
TOTAL EQUIPAMENTO:						0,03
VALOR:						0,03

88828 - BETONEIRA CAPACIDADE NOMINAL DE 400 L, CAPACIDADE DE MISTURA 280 L, MOTOR ELETRICO TRIFASICO POTENCIA DE 2 CV, SEM CARREGADOR - MANUTENÇÃO. AF 10/2014 (H)						
EQUIPAMENTO		FONTE	UNID	COEFICIENTE	PREÇO UNITÁRIO	TOTAL
00010535	BETONEIRA CAPACIDADE NOMINAL 400 L, CAPACIDADE DE MISTURA 280 L, MOTOR ELETRICO TRIFASICO 220/380 V POTENCIA 2 CV, SEM CARREGADOR	SINAPI	UN	0,00006000	4,149,16	0,25
TOTAL EQUIPAMENTO:						0,25

Thais de Castro Cavalcanti
Engenheira Civil
CREA. 1117764850

VALOR:	0,24
--------	------

88829 - BETONEIRA CAPACIDADE NOMINAL DE 400 L, CAPACIDADE DE MISTURA 280 L, MOTOR ELÉTRICO TRIFÁSICO POTÊNCIA DE 2 CV, SEM CARREGADOR - MATERIAIS NA OPERAÇÃO. AF_10/2014 (H)

GERAL	FONTE	UNID	COEFICIENTE	PREÇO UNITÁRIO	TOTAL	
00002705	ENERGIA ELETRICA ATE 2000 KWH INDUSTRIAL, SEM DEMANDA	SINAPI	KW/H	1,25000000	0,73	0,91
TOTAL GERAL:					0,91	
VALOR:					0,91	

88830 - BETONEIRA CAPACIDADE NOMINAL DE 400 L, CAPACIDADE DE MISTURA 280 L, MOTOR ELÉTRICO TRIFÁSICO POTÊNCIA DE 2 CV, SEM CARREGADOR - CHP DIURNO. AF_10/2014 (CHP)

SERVICO	FONTE	UNID	COEFICIENTE	PREÇO UNITÁRIO	TOTAL	
88826	BETONEIRA CAPACIDADE NOMINAL DE 400 L, CAPACIDADE DE MISTURA 280 L, MOTOR ELÉTRICO TRIFÁSICO POTÊNCIA DE 2 CV, SEM CARREGADOR - DEPRECIÇÃO. AF_10/2014	SINAPI	H	1,00000000	0,26	0,26
88827	BETONEIRA CAPACIDADE NOMINAL DE 400 L, CAPACIDADE DE MISTURA 280 L, MOTOR ELÉTRICO TRIFÁSICO POTÊNCIA DE 2 CV, SEM CARREGADOR - JUROS. AF_10/2014	SINAPI	H	1,00000000	0,03	0,03
88828	BETONEIRA CAPACIDADE NOMINAL DE 400 L, CAPACIDADE DE MISTURA 280 L, MOTOR ELÉTRICO TRIFÁSICO POTÊNCIA DE 2 CV, SEM CARREGADOR - MANUTENÇÃO. AF_10/2014	SINAPI	H	1,00000000	0,24	0,24
88829	BETONEIRA CAPACIDADE NOMINAL DE 400 L, CAPACIDADE DE MISTURA 280 L, MOTOR ELÉTRICO TRIFÁSICO POTÊNCIA DE 2 CV, SEM CARREGADOR - MATERIAIS NA OPERAÇÃO. AF_10/2014	SINAPI	H	1,00000000	0,91	0,91
TOTAL SERVICIO:					1,44	
VALOR:					1,44	

88831 - BETONEIRA CAPACIDADE NOMINAL DE 400 L, CAPACIDADE DE MISTURA 280 L, MOTOR ELÉTRICO TRIFÁSICO POTÊNCIA DE 2 CV, SEM CARREGADOR - CHI DIURNO. AF_10/2014 (CHI)

SERVICO	FONTE	UNID	COEFICIENTE	PREÇO UNITÁRIO	TOTAL	
88826	BETONEIRA CAPACIDADE NOMINAL DE 400 L, CAPACIDADE DE MISTURA 280 L, MOTOR ELÉTRICO TRIFÁSICO POTÊNCIA DE 2 CV, SEM CARREGADOR - DEPRECIÇÃO. AF_10/2014	SINAPI	H	1,00000000	0,26	0,26
88827	BETONEIRA CAPACIDADE NOMINAL DE 400 L, CAPACIDADE DE MISTURA 280 L, MOTOR ELÉTRICO TRIFÁSICO POTÊNCIA DE 2 CV, SEM CARREGADOR - JUROS. AF_10/2014	SINAPI	H	1,00000000	0,03	0,03
TOTAL SERVICIO:					0,29	
VALOR:					0,29	

95371 - CURSO DE CAPACITAÇÃO PARA PEDREIRO (ENCARGOS COMPLEMENTARES) - HORISTA (H)

MAO DE OBRA	FONTE	UNID	COEFICIENTE	PREÇO UNITÁRIO	TOTAL	
00004750	PEDREIRO	SINAPI	H	0,01510000	13,88	0,21
TOTAL MAO DE OBRA:					0,21	
VALOR:					0,20	

88309 - PEDREIRO COM ENCARGOS COMPLEMENTARES (H)

ENCARGOS COMPLEMENTARES	FONTE	UNID	COEFICIENTE	PREÇO UNITÁRIO	TOTAL	
00037370	ALIMENTAÇÃO - HORISTA (COLETADO CAIXA)	SINAPI	H	1,00000000	0,01	0,01
00037371	TRANSPORTE - HORISTA (COLETADO CAIXA)	SINAPI	H	1,00000000	0,60	0,60
00037372	EXAMES - HORISTA (COLETADO CAIXA)	SINAPI	H	1,00000000	0,55	0,55
00037373	SEGURO - HORISTA (COLETADO CAIXA)	SINAPI	H	1,00000000	0,01	0,01
00043465	FERRAMENTAS - FAMILIA PEDREIRO - HORISTA (ENCARGOS COMPLEMENTARES - COLETADO CAIXA)	SINAPI	H	1,00000000	0,58	0,58
00043489	EPI - FAMILIA PEDREIRO - HORISTA (ENCARGOS COMPLEMENTARES - COLETADO CAIXA)	SINAPI	H	1,00000000	0,95	0,95
TOTAL ENCARGOS COMPLEMENTARES:					2,70	

MAO DE OBRA	FONTE	UNID	COEFICIENTE	PREÇO UNITÁRIO	TOTAL	
00004750	PEDREIRO	SINAPI	H	1,00000000	13,88	13,88
TOTAL MAO DE OBRA:					13,88	

SERVICO	FONTE	UNID	COEFICIENTE	PREÇO UNITÁRIO	TOTAL	
95371	CURSO DE CAPACITAÇÃO PARA PEDREIRO (ENCARGOS COMPLEMENTARES) - HORISTA	SINAPI	H	1,00000000	0,20	0,20
TOTAL SERVICIO:					0,20	
VALOR:					16,78	

90582 - VIBRADOR DE IMERSÃO, DIÂMETRO DE PONTEIRA 45MM, MOTOR ELÉTRICO TRIFÁSICO POTÊNCIA DE 2 CV - DEPRECIÇÃO. AF_06/2015 (H)

EQUIPAMENTO	FONTE	UNID	COEFICIENTE	PREÇO UNITÁRIO	TOTAL	
00013896	VIBRADOR DE IMERSAO, DIAMETRO DA PONTEIRA DE *45* MM, COM MOTOR ELÉTRICO TRIFÁSICO DE 2 HP (2 CV)	SINAPI	UN	0,00012800	3.139,80	0,40
TOTAL EQUIPAMENTO:					0,40	
VALOR:					0,40	

90583 - VIBRADOR DE IMERSÃO, DIÂMETRO DE PONTEIRA 45MM, MOTOR ELÉTRICO TRIFÁSICO POTÊNCIA DE 2 CV - JUROS. AF_06/2015 (H)

EQUIPAMENTO	FONTE	UNID	COEFICIENTE	PREÇO UNITÁRIO	TOTAL

00013896	VIBRADOR DE IMERSAO, DIAMETRO DA PONTEIRA DE *45* MM, COM MOTOR ELETRICO TRIFASICO DE 2 HP (2 CV)	SINAPI	UN	0,00001510	3.139,80	0,05
TOTAL EQUIPAMENTO:						0,05
VALOR:						0,04

90584 - VIBRADOR DE IMERSÃO, DIÂMETRO DE PONTEIRA 45MM, MOTOR ELÉTRICO TRIFÁSICO POTÊNCIA DE 2 CV - MANUTENÇÃO. AF_06/2015 (H)

EQUIPAMENTO		FONTE	UNID	COEFICIENTE	PREÇO UNITÁRIO	TOTAL
00013896	VIBRADOR DE IMERSAO, DIAMETRO DA PONTEIRA DE *45* MM, COM MOTOR ELETRICO TRIFASICO DE 2 HP (2 CV)	SINAPI	UN	0,00010000	3.139,80	0,31
TOTAL EQUIPAMENTO:						0,31
VALOR:						0,31

90585 - VIBRADOR DE IMERSÃO, DIÂMETRO DE PONTEIRA 45MM, MOTOR ELÉTRICO TRIFÁSICO POTÊNCIA DE 2 CV - MATERIAIS NA OPERAÇÃO. AF_06/2015 (H)

GERAL		FONTE	UNID	COEFICIENTE	PREÇO UNITÁRIO	TOTAL
00002705	ENERGIA ELETRICA ATE 2000 KWH INDUSTRIAL, SEM DEMANDA	SINAPI	KW/H	1,25000000	0,73	0,91
TOTAL GERAL:						0,91
VALOR:						0,91

90586 - VIBRADOR DE IMERSÃO, DIÂMETRO DE PONTEIRA 45MM, MOTOR ELÉTRICO TRIFÁSICO POTÊNCIA DE 2 CV - CHP DIURNO. AF_06/2015 (CHP)

SERVICO		FONTE	UNID	COEFICIENTE	PREÇO UNITÁRIO	TOTAL
90582	VIBRADOR DE IMERSÃO, DIÂMETRO DE PONTEIRA 45MM, MOTOR ELÉTRICO TRIFÁSICO POTÊNCIA DE 2 CV - DEPRECIAÇÃO. AF_06/2015	SINAPI	H	1,00000000	0,40	0,40
90583	VIBRADOR DE IMERSÃO, DIÂMETRO DE PONTEIRA 45MM, MOTOR ELÉTRICO TRIFÁSICO POTÊNCIA DE 2 CV - JUROS. AF_06/2015	SINAPI	H	1,00000000	0,04	0,04
90584	VIBRADOR DE IMERSÃO, DIÂMETRO DE PONTEIRA 45MM, MOTOR ELÉTRICO TRIFÁSICO POTÊNCIA DE 2 CV - MANUTENÇÃO. AF_06/2015	SINAPI	H	1,00000000	0,31	0,31
90585	VIBRADOR DE IMERSÃO, DIÂMETRO DE PONTEIRA 45MM, MOTOR ELÉTRICO TRIFÁSICO POTÊNCIA DE 2 CV - MATERIAIS NA OPERAÇÃO. AF_06/2015	SINAPI	H	1,00000000	0,91	0,91
TOTAL SERVIÇO:						1,66
VALOR:						1,66

87292 - ARGAMASSA TRAÇO 1:2:8 (EM VOLUME DE CIMENTO, CAL E AREIA MÉDIA ÚMIDA) PARA EMBOÇO/MASSA ÚNICA/ASSENTAMENTO DE ALVENARIA DE VEDAÇÃO, PREPARO MECÂNICO COM BETONEIRA 400 L. AF_08/2019 (M3)

MATERIAL		FONTE	UNID	COEFICIENTE	PREÇO UNITÁRIO	TOTAL
00000370	AREIA MEDIA - POSTO JAZIDA/FORNECEDOR (RETIRADO NA JAZIDA, SEM TRANSPORTE)	SINAPI	M3	1,16000000	52,50	60,90
00001106	CAL HIDRATADA CH-I PARA ARGAMASSAS	SINAPI	KG	174,10000000	0,75	130,58
00001379	CIMENTO PORTLAND COMPOSTO CP II-32	SINAPI	KG	195,88000000	0,67	131,23
TOTAL MATERIAL:						322,71
SERVICO		FONTE	UNID	COEFICIENTE	PREÇO UNITÁRIO	TOTAL
88377	OPERADOR DE BETONEIRA ESTACIONÁRIA/MISTURADOR COM ENCARGOS COMPLEMENTARES	SINAPI	H	4,50000000	15,02	67,59
88830	BETONEIRA CAPACIDADE NOMINAL DE 400 L, CAPACIDADE DE MISTURA 280 L, MOTOR ELÉTRICO TRIFÁSICO POTÊNCIA DE 2 CV, SEM CARREGADOR - CHP DIURNO. AF_10/2014	SINAPI	CHP	1,05000000	1,44	1,51
88831	BETONEIRA CAPACIDADE NOMINAL DE 400 L, CAPACIDADE DE MISTURA 280 L, MOTOR ELÉTRICO TRIFÁSICO POTÊNCIA DE 2 CV, SEM CARREGADOR - CHI DIURNO. AF_10/2014	SINAPI	CHI	3,45000000	0,29	1,00
TOTAL SERVIÇO:						70,10
VALOR:						392,79

87495 - ALVENARIA DE VEDAÇÃO DE BLOCOS CERÂMICOS FURADOS NA HORIZONTAL DE 9X19X19CM (ESPESSURA 9CM) DE PAREDES COM ÁREA LÍQUIDA MENOR QUE 6M² SEM VÃOS E ARGAMASSA DE ASSENTAMENTO COM PREPARO EM BETONEIRA. AF_06/2014 (M2)

MATERIAL		FONTE	UNID	COEFICIENTE	PREÇO UNITÁRIO	TOTAL
00007266	BLOCO CERAMICO VAZADO PARA ALVENARIA DE VEDACAO, DE 9 X 19 X 19 CM (L X A X C)	SINAPI	MIL	0,02793000	725,00	20,25
00034557	TELA DE ACO SOLDADA GALVANIZADA/ZINCADA PARA ALVENARIA, FIO D = *1,20 A 1,70* MM, MALHA 15 X 15 MM. (C X L) *50 X 7,5* CM	SINAPI	M	0,78500000	1,87	1,47
00037395	PINO DE ACO COM FURO, HASTE = 27 MM (ACAO DIRETA)	SINAPI	CENTO	0,00940000	38,46	0,36
TOTAL MATERIAL:						22,08
SERVICO		FONTE	UNID	COEFICIENTE	PREÇO UNITÁRIO	TOTAL
87292	ARGAMASSA TRAÇO 1:2:8 (EM VOLUME DE CIMENTO, CAL E AREIA MÉDIA ÚMIDA) PARA EMBOÇO/MASSA ÚNICA/ASSENTAMENTO DE ALVENARIA DE VEDAÇÃO, PREPARO MECÂNICO COM BETONEIRA 400 L. AF_08/2019	SINAPI	M3	0,00980000	392,79	3,85
88309	PEDREIRO COM ENCARGOS COMPLEMENTARES	SINAPI	H	1,69000000	16,78	28,36
88316	SERVENTE COM ENCARGOS COMPLEMENTARES	SINAPI	H	0,84500000	12,51	10,57
TOTAL SERVIÇO:						42,78
VALOR:						64,82

87503 - ALVENARIA DE VEDAÇÃO DE BLOCOS CERÂMICOS FURADOS NA HORIZONTAL DE 9X19X19CM (ESPESSURA 9CM) DE PAREDES COM ÁREA LÍQUIDA MAIOR OU IGUAL A 6M² SEM VÃOS E ARGAMASSA DE ASSENTAMENTO COM PREPARO EM BETONEIRA. AF_06/2014 (M2)

MATERIAL		FONTE	UNID	COEFICIENTE	PREÇO UNITÁRIO	TOTAL
----------	--	-------	------	-------------	----------------	-------

Thais de Castro Cavalcanti
Engenheira Civil

SERVIÇO	FONTE	UNID	COEFICIENTE	PREÇO UNITÁRIO	TOTAL	
00007266	BLOCO CERAMICO VAZADO PARA ALVENARIA DE VEDACAO, DE 9 X 19 X 19 CM (L X A X C)	SINAPI	MIL	0,02793000	725,00	20,25
00034557	TELA DE ACO SOLDADA GALVANIZADA/ZINCADA PARA ALVENARIA, FIO D = *1,20 A 1,70* MM, MALHA 15 X 15 MM, (C X L) *50 X 7,5* CM	SINAPI	M	0,42000000	1,87	0,79
00037395	PINO DE ACO COM FURO, HASTE = 27 MM (ACAO DIRETA)	SINAPI	CENTO	0,00500000	38,46	0,19
TOTAL MATERIAL:					21,23	
87292	ARGAMASSA TRAÇO 1:2:8 (EM VOLUME DE CIMENTO, CAL E AREIA MÉDIA ÚMIDA) PARA EMBOÇO/MASSA ÚNICA/ASSENTAMENTO DE ALVENARIA DE VEDAÇÃO, PREPARO MECÂNICO COM BETONEIRA 400 L. AF_08/2019	SINAPI	M3	0,00980000	392,79	3,85
88309	PEDREIRO COM ENCARGOS COMPLEMENTARES	SINAPI	H	1,37000000	16,78	22,99
88316	SERVENTE COM ENCARGOS COMPLEMENTARES	SINAPI	H	0,68500000	12,51	8,57
TOTAL SERVIÇO:					35,41	
VALOR:					56,59	

87511 - ALVENARIA DE VEDAÇÃO DE BLOCOS CERAMICOS FURADOS NA HORIZONTAL DE 9X19X19CM (ESPESSURA 9CM) DE PAREDES COM ÁREA LÍQUIDA MENOR QUE 6M² COM VÃOS E ARGAMASSA DE ASSENTAMENTO COM PREPARO EM BETONEIRA. AF_06/2014 (M2)

MATERIAL	FONTE	UNID	COEFICIENTE	PREÇO UNITÁRIO	TOTAL	
00007266	BLOCO CERAMICO VAZADO PARA ALVENARIA DE VEDACAO, DE 9 X 19 X 19 CM (L X A X C)	SINAPI	MIL	0,02831000	725,00	20,52
00034557	TELA DE ACO SOLDADA GALVANIZADA/ZINCADA PARA ALVENARIA, FIO D = *1,20 A 1,70* MM, MALHA 15 X 15 MM, (C X L) *50 X 7,5* CM	SINAPI	M	0,78500000	1,87	1,47
00037395	PINO DE ACO COM FURO, HASTE = 27 MM (ACAO DIRETA)	SINAPI	CENTO	0,00940000	38,46	0,36
TOTAL MATERIAL:					22,35	
SERVIÇO	FONTE	UNID	COEFICIENTE	PREÇO UNITÁRIO	TOTAL	
87292	ARGAMASSA TRAÇO 1:2:8 (EM VOLUME DE CIMENTO, CAL E AREIA MÉDIA ÚMIDA) PARA EMBOÇO/MASSA ÚNICA/ASSENTAMENTO DE ALVENARIA DE VEDAÇÃO, PREPARO MECÂNICO COM BETONEIRA 400 L. AF_08/2019	SINAPI	M3	0,00980000	392,79	3,85
88309	PEDREIRO COM ENCARGOS COMPLEMENTARES	SINAPI	H	1,98000000	16,78	33,22
88316	SERVENTE COM ENCARGOS COMPLEMENTARES	SINAPI	H	0,99000000	12,51	12,38
TOTAL SERVIÇO:					49,45	
VALOR:					71,78	

87519 - ALVENARIA DE VEDAÇÃO DE BLOCOS CERÂMICOS FURADOS NA HORIZONTAL DE 9X19X19CM (ESPESSURA 9CM) DE PAREDES COM ÁREA LÍQUIDA MAIOR OU IGUAL A 6M² COM VÃOS E ARGAMASSA DE ASSENTAMENTO COM PREPARO EM BETONEIRA. AF_06/2014 (M2)

MATERIAL	FONTE	UNID	COEFICIENTE	PREÇO UNITÁRIO	TOTAL	
00007266	BLOCO CERAMICO VAZADO PARA ALVENARIA DE VEDACAO, DE 9 X 19 X 19 CM (L X A X C)	SINAPI	MIL	0,02831000	725,00	20,52
00034557	TELA DE ACO SOLDADA GALVANIZADA/ZINCADA PARA ALVENARIA, FIO D = *1,20 A 1,70* MM, MALHA 15 X 15 MM, (C X L) *50 X 7,5* CM	SINAPI	M	0,42000000	1,87	0,79
00037395	PINO DE ACO COM FURO, HASTE = 27 MM (ACAO DIRETA)	SINAPI	CENTO	0,00500000	38,46	0,19
TOTAL MATERIAL:					21,50	
SERVIÇO	FONTE	UNID	COEFICIENTE	PREÇO UNITÁRIO	TOTAL	
87292	ARGAMASSA TRAÇO 1:2:8 (EM VOLUME DE CIMENTO, CAL E AREIA MÉDIA ÚMIDA) PARA EMBOÇO/MASSA ÚNICA/ASSENTAMENTO DE ALVENARIA DE VEDAÇÃO, PREPARO MECÂNICO COM BETONEIRA 400 L. AF_08/2019	SINAPI	M3	0,00980000	392,79	3,85
88309	PEDREIRO COM ENCARGOS COMPLEMENTARES	SINAPI	H	1,55000000	16,78	26,01
88316	SERVENTE COM ENCARGOS COMPLEMENTARES	SINAPI	H	0,77500000	12,51	9,70
TOTAL SERVIÇO:					39,56	
VALOR:					61,02	

87377 - ARGAMASSA TRAÇO 1:3 (EM VOLUME DE CIMENTO E AREIA GROSSA ÚMIDA) PARA CHAPISCO CONVENCIONAL, PREPARO MANUAL. AF_08/2019 (M3)

MATERIAL	FONTE	UNID	COEFICIENTE	PREÇO UNITÁRIO	TOTAL	
00000367	AREIA GROSSA - POSTO JAZIDA/FORNECEDOR (RETIRADO NA JAZIDA, SEM TRANSPORTE)	SINAPI	M3	0,94000000	82,52	58,77
00001379	CIMENTO PORTLAND COMPOSTO CP II-32	SINAPI	KG	422,63000000	0,67	283,16
TOTAL MATERIAL:					341,93	
SERVIÇO	FONTE	UNID	COEFICIENTE	PREÇO UNITÁRIO	TOTAL	
88316	SERVENTE COM ENCARGOS COMPLEMENTARES	SINAPI	H	11,02000000	12,51	137,86
TOTAL SERVIÇO:					137,86	
VALOR:					479,78	

S10549 - Encargos Complementares - Servente (h)

MATERIAL	FONTE	UNID	COEFICIENTE	PREÇO UNITÁRIO	TOTAL	
100158	Almoço (Participação do empregador)	ORSE	un	0,10180000	10,00	1,02
100941	Fardamento	ORSE	un	0,00150000	75,42	0,11
101651	Óculos branco proteção	ORSE	pr	0,00080000	5,90	0,00
102378	Vale transporte	ORSE	un	0,09100000	4,00	0,38



 Engenheiro Civil

 REA. 1117764850

I04728	Talhadeira chata 10"	ORSE	un	0,0030000	13,85	0,00	
I04729	Marreta 1 kg com cabo	ORSE	un	0,0010000	27,50	0,00	
I10492	Cesta Básica	ORSE	un	0,0045000	140,00	0,63	
I10596	Protetor auricular	ORSE	un	0,0045000	4,90	0,02	
I10599	Protetor solar fps 30 com 120ml	ORSE	un	0,0018000	35,90	0,06	
I10788	Pá quadrada	ORSE	un	0,0020000	17,29	0,00	
I027115	Carrinho de mão de aço capacidade 50 a 60 l, pneu com câmara	ORSE	un	0,0020000	159,50	0,03	
I128925	Luva raspa de couro, cano curto (punho *7* cm)	ORSE	par	0,0023000	8,10	0,02	
I128935	Bota de segurança com biqueira de aço e colarinho acolchoado	ORSE	par	0,0008000	43,20	0,03	
I128945	Capa para chuva em pvc com forro de poliéster, com capuz (amarela ou azul)	ORSE	un	0,0020000	11,70	0,00	
I128955	Capacete de segurança aba frontal com suspensão de polietileno, sem jugular (classe b)	ORSE	un	0,0006000	9,00	0,01	
TOTAL MATERIAL:							2,31

SERVIÇO		FONTE	UNID	COEFICIENTE	PREÇO UNITÁRIO	TOTAL
I10362	Seguro de vida e acidente em grupo	ORSE	un	0,0045000	12,54	0,06
I10517	Exames admissionais/demissionais (checkup)	ORSE	cj	0,0004000	300,00	0,12
I10761	Refeição - café da manhã (café com leite e dois pães com manteiga)	ORSE	un	0,1018000	4,50	0,46
TOTAL SERVIÇO:						0,64
VALOR:						2,95

S01903 - Argamassa cimento e areia traço t-1 (1:3) - 1 saco cimento 50kg / 3 padiolas areia dim. 0.35 x 0.45 x 0.23 m - Confeção mecânica e transporte (m3)						
MAO DE OBRA		FONTE	UNID	COEFICIENTE	PREÇO UNITÁRIO	TOTAL
I061115	Servente de obras	ORSE	h	4,0000000	10,55	42,20
TOTAL MAO DE OBRA:						42,20
MATERIAL		FONTE	UNID	COEFICIENTE	PREÇO UNITÁRIO	TOTAL
I003705	Areia media - posto jazida/fornecedor (retirado na jazida, sem transporte)	ORSE	m3	1,0800000	90,00	97,20
I013795	Cimento portland composto cp ii-32	ORSE	kg	452,2000000	0,66	298,45
TOTAL MATERIAL:						395,65
SERVIÇO		FONTE	UNID	COEFICIENTE	PREÇO UNITÁRIO	TOTAL
S10549	Encargos Complementares - Servente	ORSE	h	4,0000000	2,95	11,80
TOTAL SERVIÇO:						11,80
VALOR:						449,73

S10550 - Encargos Complementares - Pedreiro (h)						
MATERIAL		FONTE	UNID	COEFICIENTE	PREÇO UNITÁRIO	TOTAL
I00158	Almoço (Participação do empregador)	ORSE	un	0,1018000	10,00	1,02
I00941	Fardamento	ORSE	un	0,0015000	75,42	0,11
I01651	Óculos branco proteção	ORSE	pr	0,0008000	5,90	0,00
I02378	Vale transporte	ORSE	un	0,0654000	4,00	0,26
I04174	Desempenadeira de aço lisa, cabo madeira, ref.143, Atlas ou similar	ORSE	un	0,0005000	10,80	0,01
I04722	Colher de pedreiro	ORSE	un	0,0004000	16,79	0,01
I10282	Regua de alumínio c/ 2,00m (para pedreiro)	ORSE	un	0,0002000	16,70	0,00
I10492	Cesta Básica	ORSE	un	0,0045000	140,00	0,63
I10596	Protetor auricular	ORSE	un	0,0045000	4,90	0,02
I10599	Protetor solar fps 30 com 120ml	ORSE	un	0,0018000	35,90	0,06
I10789	Nível de bolha de madeira	ORSE	un	0,0002000	15,90	0,00
I10790	Prumo de face	ORSE	un	0,0001000	22,98	0,00
I11243	Martelo sem unha	ORSE	un	0,0001000	16,55	0,00
I11245	Desempoladeira de madeira 12x22	ORSE	un	0,0007000	11,26	0,01
I11246	Escala métrica de bambú	ORSE	un	0,0007000	9,05	0,01
I11247	Serra mármore	ORSE	un	0,0001000	272,97	0,03
I11264	Marreta de 1/2 kg com cabo	ORSE	un	0,0002000	13,52	0,00
I11265	Martelo de borracha com cabo	ORSE	un	0,0004000	22,80	0,01
I128925	Luva raspa de couro, cano curto (punho *7* cm)	ORSE	par	0,0023000	8,10	0,02
I128935	Bota de segurança com biqueira de aço e colarinho acolchoado	ORSE	par	0,0008000	43,20	0,03
I128945	Capa para chuva em pvc com forro de poliéster, com capuz (amarela ou azul)	ORSE	un	0,0020000	11,70	0,00
I128955	Capacete de segurança aba frontal com suspensão de polietileno, sem jugular (classe b)	ORSE	un	0,0006000	9,00	0,01
TOTAL MATERIAL:						2,24
SERVIÇO		FONTE	UNID	COEFICIENTE	PREÇO UNITÁRIO	TOTAL
I10362	Seguro de vida e acidente em grupo	ORSE	un	0,0045000	12,54	0,06
I10517	Exames admissionais/demissionais (checkup)	ORSE	cj	0,0004000	300,00	0,12

 Luis de Castro Calcantini
 Engenheira Civil

110761	Refeição - café da manhã (café com leite e dois pães com manteiga)	ORSE	un	0,10180000	4,50	0,46
TOTAL SERVICIO:						0,94
VALOR:						2,88

S10551 - Encargos Complementares - Carpinteiro (h)

EQUIPAMENTO	FONTE	UNID	COEFICIENTE	PREÇO UNITÁRIO	TOTAL	
111248	Furadeira e Parafusadeira elétrica Bosch ou Similar profissional	ORSE	un	0,00010000	246,00	0,02
111249	Serra circular elétrica portátil	ORSE	un	0,00010000	518,00	0,05
TOTAL EQUIPAMENTO:					0,07	

MATERIAL	FONTE	UNID	COEFICIENTE	PREÇO UNITÁRIO	TOTAL	
100158	Almoço (Participação do empregador)	ORSE	un	0,10180000	10,00	1,02
100941	Fardamento	ORSE	un	0,00150000	75,42	0,11
101651	Óculos branco proteção	ORSE	pr	0,00070000	5,90	0,00
102378	Vale transporte	ORSE	un	0,06540000	4,00	0,26
110492	Cesta Básica	ORSE	un	0,00450000	140,00	0,63
110577	Serrote 40cm	ORSE	un	0,00010000	18,58	0,00
110578	Formão grande	ORSE	un	0,00020000	18,65	0,00
110579	Chave de fenda chata 30 cm	ORSE	un	0,00020000	22,89	0,00
110596	Protetor auricular	ORSE	un	0,00450000	4,90	0,02
110599	Protetor solar fps 30 com 120ml	ORSE	un	0,00180000	35,90	0,06
111244	Martelo com unha	ORSE	un	0,00020000	37,90	0,01
1128925	Luva raspa de couro, cano curto (punho *7* cm)	ORSE	par	0,00230000	8,10	0,02
1128935	Bota de segurança com biqueira de aço e colarinho acolchoado	ORSE	par	0,00070000	43,20	0,03
1128945	Capa para chuva em pvc com forro de poliéster, com capuz (amarela ou azul)	ORSE	un	0,00020000	11,70	0,00
1128955	Capacete de segurança aba frontal com suspensão de polietileno, sem jugular (classe b)	ORSE	un	0,00060000	9,00	0,01
TOTAL MATERIAL:					2,17	

SERVICO	FONTE	UNID	COEFICIENTE	PREÇO UNITÁRIO	TOTAL	
110362	Seguro de vida e acidente em grupo	ORSE	un	0,00450000	12,54	0,06
110517	Exames admissionais/demissionais (checkup)	ORSE	cj	0,00040000	300,00	0,12
110761	Refeição - café da manhã (café com leite e dois pães com manteiga)	ORSE	un	0,10180000	4,50	0,46
TOTAL SERVICIO:					0,64	
VALOR:					2,88	

S10603 - Encargos Complementares - Soldador (h)

MATERIAL	FONTE	UNID	COEFICIENTE	PREÇO UNITÁRIO	TOTAL	
100158	Almoço (Participação do empregador)	ORSE	un	0,10180000	10,00	1,02
100941	Fardamento	ORSE	un	0,00150000	75,42	0,11
101651	Óculos branco proteção	ORSE	pr	0,00080000	5,90	0,00
102378	Vale transporte	ORSE	un	0,06540000	4,00	0,26
110492	Cesta Básica	ORSE	un	0,00450000	140,00	0,63
110596	Protetor auricular	ORSE	un	0,00450000	4,90	0,02
110599	Protetor solar fps 30 com 120ml	ORSE	un	0,00180000	35,90	0,06
111270	Martelo de solda do tipo picareta, cabo de madeira, 300x0,4x0,5mm	ORSE	un	0,00030000	21,72	0,01
111271	Talhadeira com punho de proteção 22 x225mm ref.207206BR Belzer	ORSE	un	0,00010000	61,49	0,01
111272	Alicate Climpador (cripador)	ORSE	un	0,00010000	77,77	0,01
111273	Esquadro de alumínio para soldagem de peças, com duas morsas, 35 x 35 x 4,5cm, marca Black Jack	ORSE	un	0,00020000	186,44	0,04
111274	Grampo de de aperto rápido 16" Ref. 60987 Beltools	ORSE	un	0,00030000	15,99	0,00
111275	Alicate de pressão 11"	ORSE	un	0,00020000	47,05	0,01
111276	Alicate de pressão para solda tipo U, para apertar chapas, tiras e qualquer tipo de perfil. Niquelado, mordentes reforçados em aço laminado. Corpo em chapa dobrada extra-reforçada e rebites de aço, 11" (280mm). Ref. 138 Gedore.	ORSE	un	0,00020000	51,77	0,01
111277	Alicate de pressão para solda de chapa 18" (460mm), Ref.138 Z Gedore	ORSE	un	0,00020000	83,62	0,02
111278	Alicate diagonal para corte rente 5" a 8"	ORSE	un	0,00020000	28,50	0,01
111279	Alicate para anéis de pistão capacidade 50-100mm. ref.44044101 Tramontina ou similar	ORSE	un	0,00020000	67,24	0,01
111280	Chave Inglesa 15" ref. 012418012 carbografite	ORSE	un	0,00020000	60,50	0,01
111281	Bolsa de lona para ferramentas 40 x 30 x 20cm	ORSE	un	0,00080000	274,89	0,22
111282	Esmerilhadeira angular elétrico portátil 4 1/2" - 1000 watts - ref. G1000k2 Black e Decker	ORSE	un	0,00020000	380,90	0,08
111283	Selador horizontal para fita de aço 1"	ORSE	un	0,00010000	366,71	0,04
111284	Cavelete de ferro nº 1	ORSE	un	0,00020000	102,80	0,02

Thais de Castro Cavalcanti
Engenheira Civil

SERVICO	FONTE	UNID	COEFICIENTE	PREÇO UNITÁRIO	TOTAL	
I11285	Fonte inversora de solda WMI 140ED 220V - BAMBOZZI - WMI- 140ED	ORSE	un	0,00010000	1.200,00	0,12
I11286	Macariço de solda Ref. CG201 código 010414410 carbografite	ORSE	un	0,00030000	339,49	0,10
I128925	Luva raspa de couro, cano curto (punho *7* cm)	ORSE	par	0,00230000	8,10	0,02
I128935	Bota de segurança com biqueira de aço e colarinho acolchoado	ORSE	par	0,00080000	43,20	0,03
I128945	Capa para chuva em pvc com forro de poliester, com capuz (amarela ou azul)	ORSE	un	0,00020000	11,70	0,00
I128955	Capacete de segurança aba frontal com suspensao de polietileno, sem jugular (classe b)	ORSE	un	0,00060000	9,00	0,01
TOTAL MATERIAL:					2,88	
I10362	Seguro de vida e acidente em grupo	ORSE	un	0,00450000	12,54	0,06
I10517	Exames admissionais/demissionais (checkup)	ORSE	cj	0,00040000	300,00	0,12
I10761	Refeição - café da manhã (café com leite e dois pães com manteiga)	ORSE	un	0,10180000	4,50	0,46
TOTAL SERVICOS:					0,64	
VALOR:					3,52	

S10553 - Encargos Complementares - Pintor (h)

MATERIAL	FONTE	UNID	COEFICIENTE	PREÇO UNITÁRIO	TOTAL	
I00158	Almoço (Participação do empregador)	ORSE	un	0,10180000	10,00	1,02
I00941	Fardamento	ORSE	un	0,00150000	75,42	0,11
I01651	Óculos branco proteção	ORSE	pr	0,00080000	5,90	0,00
I02378	Vale transporte	ORSE	un	0,06540000	4,00	0,26
I04174	Desempenadeira de aço lisa, cabo madeira, ref.143, Atlas ou similar	ORSE	un	0,00050000	10,80	0,01
I04725	Espátula	ORSE	un	0,00040000	21,49	0,01
I10492	Cesta Básica	ORSE	un	0,00450000	140,00	0,63
I10583	Trincha 3"	ORSE	un	0,00450000	5,60	0,03
I10596	Protetor auricular	ORSE	un	0,00450000	4,90	0,02
I10599	Protetor solar fps 30 com 120ml	ORSE	un	0,00180000	35,90	0,06
I11250	Rolo lã de carneiro 20cm	ORSE	un	0,00230000	15,90	0,04
I11251	Pincel de seda 2"	ORSE	un	0,00450000	27,93	0,13
I11252	Escada de aluminio de abrir com 7 degraus	ORSE	un	0,00010000	238,80	0,02
I128925	Luva raspa de couro, cano curto (punho *7* cm)	ORSE	par	0,00230000	8,10	0,02
I128935	Bota de segurança com biqueira de aço e colarinho acolchoado	ORSE	par	0,00080000	43,20	0,03
I128945	Capa para chuva em pvc com forro de poliester, com capuz (amarela ou azul)	ORSE	un	0,00020000	11,70	0,00
I128955	Capacete de segurança aba frontal com suspensao de polietileno, sem jugular (classe b)	ORSE	un	0,00060000	9,00	0,01
TOTAL MATERIAL:					2,40	
I10362	Seguro de vida e acidente em grupo	ORSE	un	0,00450000	12,54	0,06
I10517	Exames admissionais/demissionais (checkup)	ORSE	cj	0,00040000	300,00	0,12
I10761	Refeição - café da manhã (café com leite e dois pães com manteiga)	ORSE	un	0,10180000	4,50	0,46
TOTAL SERVICOS:					0,64	
VALOR:					3,04	

S03738 - Pintura de proteção sobre superfícies metálicas com aplicação de 01 demão de tinta epoxi fundo óxido de ferro - R1 (m2)

MAO DE OBRA	FONTE	UNID	COEFICIENTE	PREÇO UNITÁRIO	TOTAL	
I047835	Pintor	ORSE	h	0,30000000	13,99	4,20
I061115	Servente de obras	ORSE	h	0,15000000	10,55	1,58
TOTAL MAO DE OBRA:					5,78	
MATERIAL	FONTE	UNID	COEFICIENTE	PREÇO UNITÁRIO	TOTAL	
I02223	Tinta fundo epóxi	ORSE	l	0,09000000	33,13	2,98
I037685	Lixa em folha para ferro, numero 150	ORSE	un	0,30000000	1,81	0,54
TOTAL MATERIAL:					3,52	
SERVICO	FONTE	UNID	COEFICIENTE	PREÇO UNITÁRIO	TOTAL	
S10549	Encargos Complementares - Servente	ORSE	h	0,15000000	2,95	0,44
S10553	Encargos Complementares - Pintor	ORSE	h	0,30000000	3,04	0,91
TOTAL SERVICOS:					1,39	
VALOR:					10,65	

S03759 - Pintura de acabamento em superfícies metálicas com aplicação de 02 demãos de tinta esmalte epoxi branco, e = 35 micra p/ demão, aplicado com rolo e pincel - R1 (m2)

MAO DE OBRA	FONTE	UNID	COEFICIENTE	PREÇO UNITÁRIO	TOTAL	
I047835	Pintor	ORSE	h	0,60000000	13,99	8,39

Thais de Castro Cavalcanti
Engenheira Civil

1061115	Servente de obras	ORSE	h	0,30000000	10,55	3,17
TOTAL MAO DE OBRA:						11,58
MATERIAL		FONTE	UNID	COEFICIENTE	PREÇO UNITÁRIO	TOTAL
102224	Esmalte epóxi	ORSE	l	0,24000000	38,76	9,30
1053305	Diluyente epoxi	ORSE	l	0,02000000	44,30	0,89
TOTAL MATERIAL:						10,19
SERVIÇO		FONTE	UNID	COEFICIENTE	PREÇO UNITÁRIO	TOTAL
S10549	Encargos Complementares - Servente	ORSE	h	0,30000000	2,95	0,89
S10553	Encargos Complementares - Pintor	ORSE	h	0,60000000	3,04	1,82
TOTAL SERVIÇO:						2,71
VALOR:						24,47

S10594 - Encargos Complementares - Serralheiro ou Operador de Equipamento Leve (h)

MATERIAL		FONTE	UNID	COEFICIENTE	PREÇO UNITÁRIO	TOTAL
100158	Almoço (Participação do empregador)	ORSE	un	0,10180000	10,00	1,02
100941	Fardamento	ORSE	un	0,00150000	75,42	0,11
101651	Óculos branco proteção	ORSE	pr	0,00080000	5,90	0,00
102378	Vale transporte	ORSE	un	0,06540000	4,00	0,26
110492	Cesta Básica	ORSE	un	0,00450000	140,00	0,63
110585	Arco de serra	ORSE	un	0,00020000	21,25	0,00
110586	Torquesa	ORSE	un	0,00020000	17,90	0,00
110596	Protetor auricular	ORSE	un	0,00450000	4,90	0,02
110599	Protetor solar fps 30 com 120ml	ORSE	un	0,00180000	35,90	0,06
1128925	Luva raspa de couro, cano curto (punho *7* cm)	ORSE	par	0,00230000	8,10	0,02
1128935	Bota de segurança com biqueira de aço e colarinho acolchoado	ORSE	par	0,00080000	43,20	0,03
1128945	Capa para chuva em pvc com forro de poliester, com capuz (amarela ou azul)	ORSE	un	0,00020000	11,70	0,00
1128955	Capacete de segurança aba frontal com suspensao de polietileno, sem jugular (classe b)	ORSE	un	0,00080000	9,00	0,01
TOTAL MATERIAL:						2,18
SERVIÇO		FONTE	UNID	COEFICIENTE	PREÇO UNITÁRIO	TOTAL
110362	Seguro de vida e acidente em grupo	ORSE	un	0,00450000	12,54	0,06
110517	Exames admissionais/demissionais (checkup)	ORSE	cj	0,00040000	300,00	0,12
110761	Refeição - café da manhã (café com leite e dois pães com manteiga)	ORSE	un	0,10180000	4,50	0,46
TOTAL SERVIÇO:						0,64
VALOR:						2,80

S12386 - Treliça metálica Pratt, em perfis UDC127x50x5,13kg/m, diagonais tracionadas, p/ telhados em duas águas sem lanternin, vãos 10,01 a 20,00m, pintura 01 demão de epoxi fundo óxido de ferro + 02 demãos esmalte epoxi branco - Executada (m)

EQUIPAMENTO		FONTE	UNID	COEFICIENTE	PREÇO UNITÁRIO	TOTAL
104182	Aluguel de lixadeira Industrial marca Bosch	ORSE	h	0,20000000	1,28	0,26
108904	Máquina de solda elétrica	ORSE	h	1,26000000	3,94	4,96
TOTAL EQUIPAMENTO:						5,22
MAO DE OBRA		FONTE	UNID	COEFICIENTE	PREÇO UNITÁRIO	TOTAL
100056	Serralheiro	ORSE	h	0,53000000	13,99	7,41
100069	Soldador	ORSE	h	1,26000000	13,99	17,63
1061115	Servente de obras	ORSE	h	2,00000000	10,55	21,10
TOTAL MAO DE OBRA:						46,14
MATERIAL		FONTE	UNID	COEFICIENTE	PREÇO UNITÁRIO	TOTAL
113113	Perfil Aço, UDC Simples 127 x 50 x 5,13(kg/m) - SAE 1008/1012	ORSE	kg	22,23000000	6,80	151,16
TOTAL MATERIAL:						151,16
SERVIÇO		FONTE	UNID	COEFICIENTE	PREÇO UNITÁRIO	TOTAL
S03738	Pintura de proteção sobre superfícies metálicas com aplicação de 01 demão de tinta epoxi fundo óxido de ferro - R1	ORSE	m2	1,90000000	10,65	20,24
S03759	Pintura de acabamento em superfícies metálicas com aplicação de 02 demãos de tinta esmalte epoxi branco, e = 35 micra p/ demão, aplicado com rolo e pincel - R1	ORSE	m2	1,90000000	24,47	46,49
S10549	Encargos Complementares - Servente	ORSE	h	2,00000000	2,95	5,90
S10594	Encargos Complementares - Serralheiro ou Operador de Equipamento Leve	ORSE	h	0,53000000	2,80	1,48
S10603	Encargos Complementares - Soldador	ORSE	h	1,26000000	3,52	4,44
TOTAL SERVIÇO:						78,59
VALOR:						281,12

S12414 - Terça metálica, em perfil UDC127x50x5,13, p/ uso em coberturas de pórticos diversos vãos, pintura 01 demão epoxi fundo óxido ferro + 02 demãos esmalte epoxi branco (m)

EQUIPAMENTO		FONTE	UNID	COEFICIENTE	PREÇO UNITÁRIO	TOTAL
-------------	--	-------	------	-------------	----------------	-------

Thais de Castro Cavalcanti
Engenheira Civil
C

I08904	Máquina de solda elétrica	ORSE	h	0,09000000	3,94	0,35
TOTAL EQUIPAMENTO:						0,35
MAO DE OBRA		FONTE	UNID	COEFICIENTE	PREÇO UNITÁRIO	TOTAL
I00059	Soldador	ORSE	h	0,09000000	13,99	1,26
I06111S	Servente de obras	ORSE	h	0,19000000	10,55	2,00
TOTAL MAO DE OBRA:						3,26
MATERIAL		FONTE	UNID	COEFICIENTE	PREÇO UNITÁRIO	TOTAL
I13113	Perfil Aço, UDC Simples 127 x 50 x 5,13(kg/m) - SAE 1008/1012	ORSE	kg	5,13000000	6,80	34,88
TOTAL MATERIAL:						34,88
SERVICO		FONTE	UNID	COEFICIENTE	PREÇO UNITÁRIO	TOTAL
S03738	Pintura de proteção sobre superfícies metálicas com aplicação de 01 demão de tinta epoxi fundo óxido de ferro - R1	ORSE	m2	0,46000000	10,65	4,90
S03759	Pintura de acabamento em superfícies metálicas com aplicação de 02 demãos de tinta esmalte epoxi branco, e = 35 micra p/ demão, aplicado com rolo e pincel - R1	ORSE	m2	0,46000000	24,47	11,26
S10549	Encargos Complementares - Servente	ORSE	h	0,19000000	2,95	0,56
S10603	Encargos Complementares - Soldador	ORSE	h	0,09000000	3,52	0,32
TOTAL SERVICIO:						17,04
VALOR:						55,50

S02304 - Pintura de proteção sobre superfícies metálicas com aplicação de 01 demão de tinta anti-corrosiva zarcão - R2 (m2)

MAO DE OBRA		FONTE	UNID	COEFICIENTE	PREÇO UNITÁRIO	TOTAL
I04783S	Pintor	ORSE	h	0,20000000	13,99	2,80
I06111S	Servente de obras	ORSE	h	0,10000000	10,55	1,06
TOTAL MAO DE OBRA:						3,86
MATERIAL		FONTE	UNID	COEFICIENTE	PREÇO UNITÁRIO	TOTAL
I02446	Zarcão anticorrosivo	ORSE	l	0,09000000	30,18	2,72
I03767S	Lixa em folha para parede ou madeira, numero 120 (cor vermelha)	ORSE	un	0,25000000	0,43	0,11
TOTAL MATERIAL:						2,83
SERVICO		FONTE	UNID	COEFICIENTE	PREÇO UNITÁRIO	TOTAL
S10549	Encargos Complementares - Servente	ORSE	h	0,10000000	2,95	0,30
S10553	Encargos Complementares - Pintor	ORSE	h	0,20000000	3,04	0,61
TOTAL SERVICIO:						0,91
VALOR:						7,61

S02306 - Pintura de acabamento com aplicação de 02 demãos de esmalte sintético sobre superfícies metálicas - R1 (m2)

MAO DE OBRA		FONTE	UNID	COEFICIENTE	PREÇO UNITÁRIO	TOTAL
I04783S	Pintor	ORSE	h	0,40000000	13,99	5,60
I06111S	Servente de obras	ORSE	h	0,20000000	10,55	2,11
TOTAL MAO DE OBRA:						7,71
MATERIAL		FONTE	UNID	COEFICIENTE	PREÇO UNITÁRIO	TOTAL
I02226	Tinta esmalte sintético (coralit ou similar)	ORSE	l	0,18000000	24,24	4,36
I03768S	Lixa em folha para ferro, numero 150	ORSE	un	0,30000000	1,81	0,54
TOTAL MATERIAL:						4,90
SERVICO		FONTE	UNID	COEFICIENTE	PREÇO UNITÁRIO	TOTAL
S10549	Encargos Complementares - Servente	ORSE	h	0,20000000	2,95	0,59
S10553	Encargos Complementares - Pintor	ORSE	h	0,40000000	3,04	1,22
TOTAL SERVICIO:						1,81
VALOR:						14,39

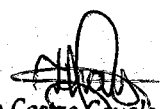
Thais de Castro Cavalcanti
Engenheira Civil
CREA. 1117764850

Thais de Castro Cavalcanti
Engenheira Civil
CREA. 1117764850



ORÇAMENTO - CURVA ABC DE SERVIÇOS								
OBRA:	** CONSTRUÇÃO PORTAL DE ENTRADA DA CIDADE SANTA LUZIA			DATA:	04/06/2021	BDI:	25,92%	
DESCRIÇÃO:	** CONSTRUÇÃO PORTAL DE ENTRADA DA CIDADE SANTA LUZIA			PONTE	VERSAO	NOVA	MES DATA REF.	
LOCAL:	PREFEITURA MUNICIPAL DE SANTA LUZIA			CAEMA	2019/12	116,88%	- 12/2019	
CLIENTE:	PREFEITURA MUNICIPAL DE SANTA LUZIA			ORSE	2021/03	111,98%	06/2021	
				SBC	2021/05 - São Luis	112,86%	- 05/2021	
				SEINFRA	027 1 COM DESONERAÇÃO	83,85%	47,78% 05/2021	
				SICRO	2016/11 COM DESONERAÇÃO	87,49%	- 03/2017	
				SICRO NOVO	2021/01 COM DESONERAÇÃO	-	- 05/2021	
				SINAPI	2021/04 COM DESONERAÇÃO	85,68%	49,33% 05/2021	
				COMPOSIÇÕES PRÓPRIAS				-

CÓDIGO	DESCRIÇÃO	FORTE	TIPO	UNIDADE	QUANTIDADE	PREÇO UNITÁRIO	PREÇO TOTAL	%	ACUMUL. %	CL
92794	CORTE E DOBRA DE AÇO CA-50, DIÂMETRO DE 10,0 MM, UTILIZADO EM ESTRUTURAS DIVERSAS, EXCETO LAJES. AF_12/2015	SINAPI	SERVICO	KG	5.672,13	11,70	66.363,92	31,45	31,45	A
94966	CONCRETO FCK = 30MPa, TRAÇO 1:2,1:2,5 (CIMENTO/ AREIA MÉDIA/ BRITA 1) - PREPARO MECÂNICO COM BETONEIRA 400 L. AF_07/2016	SINAPI	SERVICO	M3	69,78	388,73	27.125,58	12,85	44,30	A
112737	Estrutura metálica galvanizada, revestida por placas de ACM (alumínio composto) recortado, e=0,3mm, na cor cobre, 1,00 nx 1,00m, fixação da estrutura metálica sem avanço na est. espacial existente no local por parafusos. - fornecimento e montagem	ORSE	MATERIAL	m2	39,20	581,77	22.805,38	10,81	55,11	B
C1400	FORMA DE TÁBUAS DE 1" DE 3A. P/FUNDAÇÕES UTIL. 5 X	SEINFRA	SERVICO	M2	321,60	66,19	21.286,70	10,09	65,19	B
C0055	ALVENARIA DE EMBASAMENTO DE TIJOLO COMUM, C/ARGAMASSA MISTA C/ CAL	SEINFRA	SERVICO	M3	14,40	863,93	12.440,59	5,89	71,09	B
92795	CORTE E DOBRA DE AÇO CA-50, DIÂMETRO DE 12,5 MM, UTILIZADO EM ESTRUTURAS DIVERSAS, EXCETO LAJES. AF_12/2015	SINAPI	SERVICO	KG	1.094,00	10,07	11.016,58	5,22	76,31	B
74157/004	LANÇAMENTO/APLICACAO MANUAL DE CONCRETO EM FUNDACOES	SINAPI	SERVICO	M3	84,16	84,46	7.108,15	3,37	79,68	B
180063	PINTURA VERNIZ DUAS DEMAOS EM CONCRETO APARENTE	SBC	SERVICO	M2	252,00	25,92	6.531,84	3,10	82,77	C
107653	Letras aço inox 50 x 50cm	ORSE	MATERIAL	un	21,00	288,23	6.052,83	2,87	85,64	C
S12509	Estrutura Metálica p/ Cobertura c/Vigas-Treliça Pratt e terças em UDC 127, 2 águas, sem lanternim, vãos 10,01 a 20,0m, pintada 1 d oxido ferro + 2 d esmalte epóxi branco, exceto form.	ORSE	SERVICO	m2	38,00	131,29	4.989,02	2,36	88,00	C
100600	COBERTURA TELHA METALICA ACO GALVALUME TRAPEZOIDAL TR25 3	SBC	SERVICO	M2	38,00	112,87	4.289,06	2,03	90,04	C
S03317	Reboco especial de parede 2cm com argamassa traço 1:1 - 1:3 (cimento / areia)	ORSE	SERVICO	m2	144,00	27,20	3.916,80	1,86	91,89	C
89043	(COMPOSIÇÃO REPRESENTATIVA) DO SERVIÇO DE ALVENARIA DE VEDAÇÃO DE BLOCOS VAZADOS DE CERÂMICA DE 9X19X19CM (ESPESSURA 9CM), PARA EDIFICAÇÃO HABITACIONAL MULTIFAMILIAR (PRÉDIO). AF_11/2014	SINAPI	SERVICO	M2	60,00	62,05	3.723,00	1,76	93,66	C
101058	Gradil tubo ferro galvanizado 1 1/2"	ORSE	MATERIAL	m2	16,00	199,28	3.188,48	1,51	95,17	C
020212	ESCAVACAO MANUAL SOLO 1a. CATEGORIA ATE 1,50m	SBC	SERVICO	M3	56,52	46,08	2.604,44	1,23	96,40	C
030110	PLACA DE IDENTIFICAÇÃO DA OBRA PADRÃO CAEMA, INCLUINDO FORNECIMENTO, TRANSPORTE E INSTALAÇÃO (DP0301-04)	CAEMA	SERVICO	M2	6,00	312,86	1.877,16	0,89	97,29	C
92792	CORTE E DOBRA DE AÇO CA-50, DIÂMETRO DE 6,3 MM, UTILIZADO EM ESTRUTURAS DIVERSAS, EXCETO LAJES. AF_12/2015	SINAPI	SERVICO	KG	137,53	12,45	1.712,25	0,81	98,10	C
74106/001	IMPERMEABILIZACAO DE ESTRUTURAS ENTERRADAS, COM TINTA ASFALTICA, DUAS DEMAOS	SINAPI	SERVICO	M2	192,00	8,80	1.689,60	0,80	98,90	C
104876	Letras aço inox 20 x 20cm	ORSE	MATERIAL	un	10,00	79,22	792,20	0,38	99,28	C
87878	CHAPISCO APLICADO EM ALVENARIAS E ESTRUTURAS DE CONCRETO INTERNAS, COM COLHER DE PEDREIRO. ARGAMASSA TRAÇO 1:3 COM PREPARO MANUAL.	SINAPI	SERVICO	M2	144,00	3,26	469,44	0,22	99,50	C
S07695	Pintura de Gradil Metálico, com 01 demão de tinta anti-corrosiva - zarcão e 02 demãos de esmalte sintético (medir somente uma vez)	ORSE	SERVICO	m2	18,00	22,01	396,18	0,19	99,69	C
00000337	ARAMÉ RECOZIDO 18 BWG, 1,25 MM (0,01 KG/M)	SINAPI	MATERIAL	KG	27,00	13,26	358,02	0,17	99,86	C
S02450	Limpeza geral	ORSE	SERVICO	m2	160,00	1,89	302,40	0,14	100,00	C

Subtotal até 100,00% 211.039,62

Outros: 54.701,47

Valor total do Orçamento: 265.741,09

 Carlos de Castro Cavalcanti
 Engenheiro Civil
 CREA. 1117764850

CRONOGRAMA FÍSICO-FINANCEIRO

OBRA:	** CONSTRUÇÃO PORTAL DE ENTRADA DA CIDADE SANTA LUZIA	DATA : 04/06/2021	BDI : 25,92%
DESCRIÇÃO:	** CONSTRUÇÃO PORTAL DE ENTRADA DA CIDADE SANTA LUZIA	FONTE	VERSÃO
LOCAL:	PREFEITURA MUNICIPAL DE SANTA LUZIA	CAEMA	2018/12
CLIENTE:	PREFEITURA MUNICIPAL DE SANTA LUZIA	ORSE	2021/03
		SBC	2021/03 - São Luis
		SEINFRA	027.1 COM DESONERAÇÃO
		SICRO	2018/11 COM DESONERAÇÃO
		SICRO	2021/01 COM DESONERAÇÃO
		SINAPI	2021/04 COM DESONERAÇÃO
			COMPOSIÇÕES PRÓPRIAS

HORA	MES	REF.
116,68%	-	12/2019
111,06%	68,76%	06/2021
112,80%	-	05/2021
83,85%	47,76%	05/2021
87,49%	-	03/2017
-	-	05/2021
85,68%	48,33%	05/2021
0,00%	0,00%	

ITEM	DESCRIÇÃO	VALOR (R\$)	MÊS 1	MÊS 2	MÊS 3	Total parcela
1	SERVIÇOS PRELIMINARES	1.877,16	100,00%			100,00%
			1.877,16			1.877,16
2	SERVIÇOS EM TERRA	2.604,44	100,00%			100,00%
			2.604,44			2.604,44
3	INFRA-ESTRUTURA	80.113,76	100,00%			100,00%
			80.113,76			80.113,76
4	SUPRA-ESTRUTURA	68.987,63		100,00%		100,00%
				68.987,63		68.987,63
5	PAREDES E PAINÉIS	8.109,24		100,00%		100,00%
				8.109,24		8.109,24
6	ESTRUTURA METALICA E COBERTURA	35.271,94			100,00%	100,00%
					35.271,94	35.271,94
7	LETREIROS	6.845,03			100,00%	100,00%
					6.845,03	6.845,03
8	PINTURA	6.928,02			100,00%	100,00%
					6.928,02	6.928,02
9	LIMPEZA	302,40			100,00%	100,00%
					302,40	302,40
10	Benefícios e Despesas Indiretas (BDI)	54.701,47	40,08%	36,53%	23,39%	100,00%
			21.924,53	19.982,11	12.794,83	54.701,47
		265.741,09	106.519,89	97.078,96	62.142,22	265.741,09
			106.519,89	203.598,87	265.741,09	



mais de Castro Cavalcanti
Engenheira Civil
CREA. 1117764850

TABELA DE ENCARGOS SOCIAIS					
OBRA:	** CONSTRUÇÃO PORTAL DE ENTRADA DA CIDADE SANTA LUZIA	DATA:	04/06/2021	BDI: 26,92%	
DESCRIÇÃO:	** CONSTRUÇÃO PORTAL DE ENTRADA DA CIDADE SANTA LUZIA	FONTE:	VERSÃO:	HORA:	MES:
LOCAL:	PREFEITURA MUNICIPAL DE SANTA LUZIA	CAEMA	2019/12	116,68%	12/2019
CLIENTE:	PREFEITURA MUNICIPAL DE SANTA LUZIA	GRSE	2021/03	111,06%	06/2021
		SBC	2021/05 - São Luis	112,89%	05/2021
		SEINFRA	027.1 COM DESONERAÇÃO	83,85%	05/2021
		SICRO	2016/11 COM DESONERAÇÃO	87,48%	03/2017
		SICRO	2021/01 COM DESONERAÇÃO	-	05/2021
		SINAPI	2021/04 COM DESONERAÇÃO	98,68%	06/2021
			COMPOSIÇÕES PRÓPRIAS	0,00%	0,00%

COD	DESCRIÇÃO	HORA %	MES %
A	GRUPO A		
A1	INSS	0,00	0,00
A2	SESI	1,50	1,50
A3	SENAI	1,00	1,00
A4	INCRA	0,20	0,20
A5	SEBRAE	0,60	0,60
A6	Salário Educação	2,50	2,50
A7	Seguro Contra Acidentes de Trabalho	3,00	3,00
A8	FGTS	8,00	8,00
A9	SECONCI	1,00	1,00
	TOTAL	17,80	17,80

B	GRUPO B		
B1	Repouso Semanal Remunerado	17,87	0,00
B2	Feridos	3,95	0,00
B3	Auxílio - Enfermidade	0,86	0,67
B4	13º Salário	10,70	8,33
B5	Licença Paternidade	0,07	0,06
B6	Faltas Justificadas	0,71	0,56
B7	Dias de Chuvas	1,46	0,00
B8	Auxílio Acidente de Trabalho	0,11	0,08
B9	Férias Gozadas	14,04	10,93
B10	Salário Maternidade	0,03	0,03
	TOTAL	49,80	20,66

C	GRUPO C		
C1	Aviso Prévio Indenizado	4,44	3,46
C2	Aviso Prévio Trabalhado	0,10	0,08
C3	Férias Indenizadas	0,00	0,00
C4	Depósito Rescisão Sem Justa Causa	3,94	3,07
C5	Indenização Adicional	0,37	0,29
	TOTAL	8,85	6,90

D	GRUPO D		
D1	Reincidência de Grupo A sobre Grupo B	8,86	3,68
D2	Reincidência de Grupo A sobre Aviso Prévio Trabalhado e Reincidência do FGTS sobre Aviso Prévio Indenizado	0,37	0,29
	TOTAL	9,23	3,97

Horista = 85,68%
Mensalista = 49,33%

A + B + C + D

Thais de Castro Cavalcanti
Engenheira Civil
CREA. 1117764850

		DATA : 04/06/2021		BDI : 26,07%	
OBRA:	* CONSTRUÇÃO PORTAL DE ENTRADA DA CIDADE SANTA LUZIA	FONTE	VERSÃO	MORA	MES
DESCRIÇÃO:	* CONSTRUÇÃO PORTAL DE ENTRADA DA CIDADE SANTA LUZIA	CAEMA	201912	118,86%	-
LOCAL:	PREFEITURA MUNICIPAL DE SANTA LUZIA	OPSE	202103	111,00%	00/2021
CLIENTE:	PREFEITURA MUNICIPAL DE SANTA LUZIA	SBG	202105 - S&S Luis	112,86%	05/2021
		SEINFRA	027.1 COM DESONERAÇÃO	83,85%	47,76%
		SICRQ	2016/11 COM DESONERAÇÃO	87,40%	-
		SICRQ	2021/01 COM DESONERAÇÃO	-	05/2021
		SINAPI	2021/04 COM DESONERAÇÃO	85,68%	48,53%
			COMPOSIÇÕES PRÓPRIAS	0,00%	0,00%

COMPOSIÇÃO DE BDI (%)

ITEM	DISCRIMINAÇÃO	(%)
GRUPO: ADMINISTRAÇÃO CENTRAL		
	- Despesas Administrativas =	3,00%
	Total deste grupo =	3,00%
GRUPO: SEGURO E GARANTIA		
	- Garantias =	0,80%
	Total deste grupo =	0,80%
GRUPO: RISCO		
	- Riscos e imprevistos =	0,97%
	Total deste grupo =	0,97%
GRUPO: DESPESAS FINANCEIRAS		
	- Despesas financeiras =	0,59%
	Total deste grupo =	0,59%
GRUPO: LUCRO		
	- Lucro =	6,16%
	Total deste grupo =	6,16%
GRUPO: TRIBUTOS (PIS, CONFINS,ISSQN E CPRB)		
	- PIS =	0,65%
	- CONFINS =	3,00%
	- ISSQN =	3,00%
	- CPRB =	4,50%
	Total deste grupo =	11,15%
TOTAL DO BDI = (((1+AC+S+R+G).(1+DF).(1+L))/(1-I) - 1) =		25,92%

A fórmula abaixo foi utilizada para cálculo do BDI das faixas acima relacionadas, devendo ser adotada como padrão:

$$BDI = (((1+AC+S+R+G).(1+DF).(1+L))/(1-I) - 1)$$

AC = TAXA DE ADMINISTRAÇÃO CENTRAL;

S = TAXA DE SEGUROS;

R = TAXA DE RISCOS;

G = TAXA DE GARANTIAS;

DF = TAXA DE DESPESAS FINANCEIRAS;

L = TAXA DE LUCRO/REMUNERAÇÃO;

I = TAXA DE INCIDÊNCIA DE IMPOSTOS (PIS, CONFINS, ISS e CPRB).

Thais de Castro Cavalcanti
Engenheira Civil
CREA. 1117764850

ITEM	CODIGO	DESCRIÇÃO	FONTE	UND	QUANTIDADE	PREÇO UNITÁRIO R\$	PREÇO TOTAL R\$
SERVIÇOS PRELIMINARES							
1	030110	PLACA DE IDENTIFICAÇÃO DA OBRA PADRÃO CAEMA, INCLUIDO FORNECIMENTO, TRANSPORTE E INSTALAÇÃO (DP0301-04)	CAEMA	M2	6,00	312,86	1.877,16
SERVIÇOS EM TERRA							
2.1	020212	ESCAVAÇÃO MANUAL SOLO 1a. CATEGORIA ATÉ 1,50M	SBC	M3	56,52	46,08	2.604,44
INFRA-ESTRUTURA							
3.1	C0055	ALVENARIA DE EMBASAMENTO DE TUBULO COMUM, CARGAMASSA MISTA C/ CAL HIDRATADA	SEINFRA	M3	14,40	863,93	12.440,59
3.2	92792	CORTE E DOBRA DE AÇO CA-50, DIÂMETRO DE 6,3 MM, UTILIZADO EM ESTRUTURAS DIVERSAS, EXCETO LAJES, AF_12/2015	SINAPI	KG	137,53	12,45	1.712,25
3.3	92794	CORTE E DOBRA DE AÇO CA-50, DIÂMETRO DE 10,0 MM, UTILIZADO EM ESTRUTURAS DIVERSAS, EXCETO LAJES, AF_12/2015	SINAPI	KG	3.355,97	11,70	39.264,85
3.4	92795	CORTE E DOBRA DE AÇO CA-50, DIÂMETRO DE 12,5 MM, UTILIZADO EM ESTRUTURAS DIVERSAS, EXCETO LAJES, AF_12/2015	SINAPI	KG	126,00	10,07	1.268,82
3.5	C1400	FORMA DE TABUAS DE 1" DE 3A. P/FUNDAÇÕES UTIL. 5 X	SEINFRA	M2	132,60	66,19	8.776,79
3.6	94966	CONCRETO FCK = 30MPA, TRAÇO 1:2:12,5 (CIMENTO/ AREIA MÉDIA/ BRITA 1) - PREPARO MECÂNICO COM BETONEIRA 400 L, AF_07/2016	SINAPI	M3	28,63	388,73	11.129,34
3.7	74157/004	LANÇAMENTO/APLICAÇÃO MANUAL DE CONCRETO EM FUNDAÇÕES	SINAPI	M3	43,01	84,46	3.632,62
3.8	74106/001	IMPERMEABILIZAÇÃO DE ESTRUTURAS ENTERRADAS, COM TINTA ASFÁLTICA, DUAS DEMAS.	SINAPI	M2	192,00	8,80	1.689,60
3.9	00000337	ARAME RECORIZADO 18 BWG, 1,25 MM (0,01 KGM)	SINAPI	KG	15,00	13,26	198,90
SUPRA-ESTRUTURA							
4.1	92794	CORTE E DOBRA DE AÇO CA-50, DIÂMETRO DE 10,0 MM, UTILIZADO EM ESTRUTURAS DIVERSAS, EXCETO LAJES, AF_12/2015	SINAPI	KG	2.516,16	11,70	27.099,07
4.2	92795	CORTE E DOBRA DE AÇO CA-50, DIÂMETRO DE 12,5 MM, UTILIZADO EM ESTRUTURAS DIVERSAS, EXCETO LAJES, AF_12/2015	SINAPI	KG	968,00	10,07	9.747,76
4.3	C1400	FORMA DE TABUAS DE 1" DE 3A. P/FUNDAÇÕES UTIL. 5 X	SEINFRA	M2	189,00	66,19	12.509,91
4.4	94966	CONCRETO FCK = 30MPA, TRAÇO 1:2:12,5 (CIMENTO/ AREIA MÉDIA/ BRITA 1) - PREPARO MECÂNICO COM BETONEIRA 400 L, AF_07/2016	SINAPI	M3	41,15	388,73	15.996,24
4.5	74157/004	LANÇAMENTO/APLICAÇÃO MANUAL DE CONCRETO EM FUNDAÇÕES	SINAPI	M3	41,15	84,46	3.475,53
4.6	00000337	ARAME RECORIZADO 18 BWG, 1,25 MM (0,01 KGM)	SINAPI	KG	12,00	13,26	159,12
PAREDES E PAINÉIS							
5.1	89043	(COMPOSIÇÃO REPRESENTATIVA) DO SERVIÇO DE ALVENARIA DE EDIFICAÇÃO DE BLOCOS CERÂMICOS HABITACIONAL MULTIFAMILIAR (ESPESURA 9CM), PARA EDIFICAÇÃO DE 9X19X19CM (PREFABR.) AF_11/2014	SINAPI	M2	60,00	62,05	3.723,00
5.2	87878	CHAPISCO APLICADO EM ALVENARIAS E ESTRUTURAS DE CONCRETO INTERNAS, COM COLHER DE PEDREIRO, ARGAMASSA DE TRACO 1:3 COM PREPARO MANUAL, AF_06/2014	SINAPI	M2	144,00	3,26	469,44
5.3	S03317	Reboco especial de parede 2cm com argamassa traço 1:1:3 (cimento / areia)	ORSE	m2	144,00	27,20	3.916,80
ESTRUTURA METÁLICA E COBERTURA							
6.1	112737	Estrutura metálica galvanizada, revestida por placas de ACM (alumínio composto) recortada, e=0,3mm, na cor cobre, 1,00 nx 1,00m, fixação da estrutura metálica sem avanço na est. espacial existente no local por parafusos. - fornecimento e montagem	ORSE	m2	39,20	561,77	22.005,38
6.2	100600	COBERTURA TELHA METÁLICA AÇO GALVALUME TRAPEZOIDAL TR25	SBC	M2	38,00	112,87	4.289,06
6.3	S12509	Estrutura Metálica p/ Cobertura c/ Vigas-Trelias Pratt e terças em UDC 127,2 águas, sem lanternim, vãos 10,01 a 20,0m, pintada 1 d óxido ferro + 2 d esmalte epóxi branco, exceto fom, Telhas - Executada	ORSE	m2	38,00	131,29	4.989,02
6.4	101058	Gratid tubo ferro galvanizado 1 1/2"	ORSE	m2	16,00	199,25	3.188,48
7	LETREIROS						6.845,03

OBRA:		DESCRIÇÃO:		LOCAL:		CLIENTE:	
*** CONSTRUÇÃO PORTAL DE SAÍDA DA CIDADE SANTA LUZIA		*** CONSTRUÇÃO PORTAL DE SAÍDA DA CIDADE SANTA LUZIA		PREFEITURA MUNICIPAL DE SANTA LUZIA		PREFEITURA MUNICIPAL DE SANTA LUZIA	
FONTE		VERSÃO		HORA		MES	
CAEMA		2018/12		116,68%		12/2018	
ORSE		2021/03		111,06%		06/2021	
SBC		2021/08 - S40 LUNA		112,05%		05/2021	
SEINFRA		027.1 COM DESONERAÇÃO		83,85%		06/2021	
SICRO		2016/1 COM DESONERAÇÃO		87,48%		03/2017	
SICRO		2021/01 COM DESONERAÇÃO		89,68%		05/2021	
SINAPI		2021/04 COM DESONERAÇÃO		89,68%		05/2021	
COMPOSIÇÕES PRÓPRIAS				0,00%		06/2021	
BDI : 25,92%		DATA : 04/08/2021					

PLANILHA ORÇAMENTÁRIA

7.1	I07653	Letras aço inox 50 x 50cm	ORSE	un	21,00	288,23	6.052,83
7.2	I04876	Letras aço inox 20 x 20cm	ORSE	un	10,00	79,22	792,20
8	PINTURA						6.928,02
8.1	180063	PINTURA VERNIZ DUAS DEMAOS EM CONCRETO APARENTE	SBC	M2	252,00	25,92	6.531,84
8.2	S07695	Pintura de Gradil Metálico, com 01 demão de tinta anti-corrosiva - zarcão e 02 demãos de esmalte sintético (medir somente uma vez)	ORSE	m2	18,00	22,01	398,18
9	LIMPEZA						302,40
9.1	S02450	Limpeza geral	ORSE	m2	160,00	1,89	302,40
VALOR BDI TOTAL:							54.701,47
VALOR ORÇAMENTO:							211.039,62
VALOR TOTAL:							265.741,09

Thais de Castro Cavalcanti
Engenheira Civil
CREA. 1117764850

RESUMO DO ORÇAMENTO

		DATA : 04/08/2021	BDI : 25,92%
OBRA:	*** CONSTRUÇÃO PORTAL DE SAÍDA DA CIDADE SANTA LUZIA	FONTE	VERSÃO
DESCRIÇÃO:	*** CONSTRUÇÃO PORTAL DE SAÍDA DA CIDADE SANTA LUZIA	CAEMA	2019/12
LOCAL:	PREFEITURA MUNICIPAL DE SANTA LUZIA	ORSE	2021/03
CLIENTE:	PREFEITURA MUNICIPAL DE SANTA LUZIA	SBC	2021/05 - São Luis
		SEINFRA	027,1 COM DESONERAÇÃO
		SICRO	2016/11 COM DESONERAÇÃO
		SICRO	2021/01 COM DESONERAÇÃO
		SINAPI	2021/04 COM DESONERAÇÃO
			COMPOSIÇÕES PRÓPRIAS

1	SERVIÇOS PRELIMINARES		1.877,16	0,71
2	SERVIÇOS EM TERRA		2.604,44	0,98
3	INFRA-ESTRUTURA		80.113,76	30,15
4	SUPRA-ESTRUTURA		68.987,63	25,96
5	PAREDES E PAINÉIS		8.109,24	3,05
6	ESTRUTURA METALICA E COBERTURA		35.271,94	13,27
7	LETREIROS		6.845,03	2,58
8	PINTURA		6.928,02	2,61
9	LIMPEZA		302,40	0,11
10	Benefícios e Despesas Indiretas (BDI)		54.701,47	20,58
		VALOR BDI TOTAL:	54.701,47	100,00
		VALOR ORÇAMENTO:	211.039,62	
		VALOR TOTAL:	265.741,09	

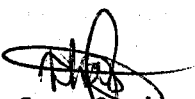
Thais de Castro Cavalcanti
Engenheira Civil
CREA. 1117764850

RELATÓRIO ANALÍTICO - COMPOSIÇÕES DE CUSTOS

OBRA:	*** CONSTRUÇÃO PORTAL DE SAÍDA DA CIDADE SANTA LUZIA	DATA:	04/06/2021	BDI:	25.92%
DESCRIÇÃO:	*** CONSTRUÇÃO PORTAL DE SAÍDA DA CIDADE SANTA LUZIA	FONTE	VERSÃO	HORA	MES
LOCAL:	PREFEITURA MUNICIPAL DE SANTA LUZIA	CAEMA	2019/12	116,68%	12/2019
CLIENTE:	PREFEITURA MUNICIPAL DE SANTA LUZIA	ORSE	2021/03	111,06%	06/2021
		SBC	2021/05 - 53o Luiz	112,86%	05/2021
		SEINFRA	027.1 COM DESONERAÇÃO	83,85%	47.76%
		SICRO	2016/11 COM DESONERAÇÃO	57,49%	03/2017
		SICRO	2021/01 COM DESONERAÇÃO	-	05/2021
		SINAPI	2021/04 COM DESONERAÇÃO	85,68%	49,33%
			COMPOSIÇÕES PRÓPRIAS	0,00%	0,00%

1.1. 030110 - PLACA DE IDENTIFICAÇÃO DA OBRA PADRÃO CAEMA, INCLUINDO FORNECIMENTO, TRANSPORTE E INSTALAÇÃO (DP0301-04) (M2)

MAO DE OBRA	FONTE	UNID	COEFICIENTE	PREÇO UNITÁRIO	TOTAL
B01000052 Carpinteiro	CAEMA	H	2,00000000	14,87	29,74
B01000097 Servente	CAEMA	H	1,50000000	10,48	15,72
TOTAL MAO DE OBRA:					45,46

MATERIAL	FONTE	UNID	COEFICIENTE	PREÇO UNITÁRIO	TOTAL
D050000001 Barrote 3 x 3"	CAEMA	M	0,57410000	5,79	3,32
D050000057 Pranchao 5,0 x 15 cm	CAEMA	M	0,86110000	17,95	15,46
D070000078 Pregão 3" x 9"	CAEMA	KG	0,04000000	12,37	0,49
D330000007 Placa de obra em chapa aco galv. no16/18-pintada Padrão CAEMA (DP0301-04)	CAEMA	M2	1,00000000	248,13	248,13
TOTAL MATERIAL:					267,40
VALOR:					312,86

2.1. 020212 - ESCAVACAO MANUAL SOLO 1a. CATEGORIA ATE 1,50m (M3)

MAO DE OBRA	FONTE	UNID	COEFICIENTE	PREÇO UNITÁRIO	TOTAL
I099525 FEITOR/ENCARREGADO	SBC	H	0,07600000	14,24	1,11
I099900 SERVENTE	SBC	H	4,15900000	10,81	44,97
TOTAL MAO DE OBRA:					46,08
VALOR:					46,08

3.1. C0055 - ALVENARIA DE EMBASAMENTO DE TIJOLO COMUM, C/ARGAMASSA MISTA C/ CAL HIDRATADA (M3)

MAO DE OBRA	FONTE	UNID	COEFICIENTE	PREÇO UNITÁRIO	TOTAL
I2391 PEDREIRO	SEINFRA	H	7,00000000	20,77	145,39
I2543 SERVENTE	SEINFRA	H	9,63000000	15,55	149,75
TOTAL MAO DE OBRA:					295,14

MATERIAL	FONTE	UNID	COEFICIENTE	PREÇO UNITÁRIO	TOTAL
I0109 AREIA MEDIA	SEINFRA	M3	0,31980000	67,50	21,59
I0441 CAL HIDRATADA	SEINFRA	KG	51,87000000	1,10	57,06
I0805 CIMENTO PORTLAND	SEINFRA	KG	51,87000000	0,56	29,05
I2082 TIJOLO MACIÇO COMUM	SEINFRA	UN	795,00000000	0,58	461,10
TOTAL MATERIAL:					568,80
VALOR:					863,93

3.2. 92792 - CORTE E DOBRA DE AÇO CA-50, DIÂMETRO DE 6,3 MM, UTILIZADO EM ESTRUTURAS DIVERSAS, EXCETO LAJES. AF_12/2015 (KG)

MATERIAL	FONTE	UNID	COEFICIENTE	PREÇO UNITÁRIO	TOTAL
00000032 AÇO CA-50, 6,3 MM, VERGALHAO	SINAPI	KG	1,07000000	10,92	11,68
TOTAL MATERIAL:					11,68

SERVIÇO	FONTE	UNID	COEFICIENTE	PREÇO UNITÁRIO	TOTAL
88238 AJUDANTE DE ARMADOR COM ENCARGOS COMPLEMENTARES	SINAPI	H	0,00590000	12,44	0,07
88245 ARMADOR COM ENCARGOS COMPLEMENTARES	SINAPI	H	0,04200000	16,69	0,70
TOTAL SERVIÇO:					0,77
VALOR:					12,45

3.3. 92794 - CORTE E DOBRA DE AÇO CA-50, DIÂMETRO DE 10,0 MM, UTILIZADO EM ESTRUTURAS DIVERSAS, EXCETO LAJES. AF_12/2015 (KG)

MATERIAL	FONTE	UNID	COEFICIENTE	PREÇO UNITÁRIO	TOTAL
00000034 AÇO CA-50, 10,0 MM, VERGALHAO	SINAPI	KG	1,11000000	10,35	11,49
TOTAL MATERIAL:					11,49

SERVIÇO	FONTE	UNID	COEFICIENTE	PREÇO UNITÁRIO	TOTAL
88238 AJUDANTE DE ARMADOR COM ENCARGOS COMPLEMENTARES	SINAPI	H	0,00180000	12,44	0,02
88245 ARMADOR COM ENCARGOS COMPLEMENTARES	SINAPI	H	0,01250000	16,69	0,21
TOTAL SERVIÇO:					0,23
VALOR:					11,70

Thais de Castro Cavalcanti
Engenheira Civil
CREA. 1117764850

3.4. 92795 - CORTE E DOBRA DE AÇO CA-50, DIÂMETRO DE 12,5 MM, UTILIZADO EM ESTRUTURAS DIVERSAS, EXCETO LAJES. AF_12/2015 (KG)

MATERIAL		FONTE	UNID	COEFICIENTE	PREÇO UNITÁRIO	TOTAL
00043055	ACO CA-50, 12,5 MM OU 16,0 MM, VERGALHAO	SINAPI	KG	1,10000000	8,97	9,96
TOTAL MATERIAL:						9,96
SERVICO		FONTE	UNID	COEFICIENTE	PREÇO UNITÁRIO	TOTAL
88238	AJUDANTE DE ARMADOR COM ENCARGOS COMPLEMENTARES	SINAPI	H	0,00100000	12,44	0,01
88245	ARMADOR COM ENCARGOS COMPLEMENTARES	SINAPI	H	0,00700000	16,69	0,12
TOTAL SERVICIO:						0,13
VALOR:						10,07

3.5. C1400 - FORMA DE TÁBUAS DE 1" DE 3A. P/FUNDAÇÕES UTIL. 5 X (M2)

MAO DE OBRA		FONTE	UNID	COEFICIENTE	PREÇO UNITÁRIO	TOTAL
10041	AJUDANTE DE CARPINTEIRO	SEINFRA	H	1,30000000	16,77	21,80
10498	CARPINTEIRO	SEINFRA	H	1,30000000	20,77	27,00
TOTAL MAO DE OBRA:						48,80
MATERIAL		FONTE	UNID	COEFICIENTE	PREÇO UNITÁRIO	TOTAL
10965	DESMOLDANTE PARA FORMAS	SEINFRA	L	0,40000000	7,35	2,94
11728	PREGO 18X27 (2.1/2" X 10) (APROXIMADAMENTE 198UN/KG)	SEINFRA	KG	0,15000000	13,80	2,07
11846	SARRAFO DE 1"X4"	SEINFRA	M	0,50000000	4,74	2,37
11916	TABUA DE 1" DE 3A. - L = 30cm	SEINFRA	M	1,00000000	10,01	10,01
TOTAL MATERIAL:						17,39
VALOR:						66,19

3.6. 94966 - CONCRETO FCK = 30MPA, TRAÇO 1:2,1:2,5 (CIMENTO/ AREIA MÉDIA/ BRITA 1) - PREPARO MECÂNICO COM BETONEIRA 400 L AF_07/2016 (M3)

MATERIAL		FONTE	UNID	COEFICIENTE	PREÇO UNITÁRIO	TOTAL
00000370	AREIA MEDIA - POSTO JAZIDA/FORNECEDOR (RETIRADO NA JAZIDA, SEM TRANSPORTE)	SINAPI	M3	0,70800000	52,50	37,17
00001379	CIMENTO PORTLAND COMPOSTO CP II-32	SINAPI	KG	388,88000000	0,67	260,55
00004721	PEDRA BRITADA N. 1 (9,5 a 19 MM) POSTO PEDREIRA/FORNECEDOR, SEM FRETE	SINAPI	M3	0,58900000	66,56	39,20
TOTAL MATERIAL:						336,92
SERVICO		FONTE	UNID	COEFICIENTE	PREÇO UNITÁRIO	TOTAL
88316	SERVENTE COM ENCARGOS COMPLEMENTARES	SINAPI	H	2,30000000	12,51	28,77
88377	OPERADOR DE BETONEIRA ESTACIONÁRIA/MISTURADOR COM ENCARGOS COMPLEMENTARES	SINAPI	H	1,45000000	15,02	21,76
88830	BETONEIRA CAPACIDADE NOMINAL DE 400 L, CAPACIDADE DE MISTURA 280 L, MOTOR ELÉTRICO TRIFÁSICO POTÊNCIA DE 2 CV, SEM CARREGADOR - CHP DIURNO. AF_10/2014	SINAPI	CHP	0,75000000	1,44	1,08
88831	BETONEIRA CAPACIDADE NOMINAL DE 400 L, CAPACIDADE DE MISTURA 280 L, MOTOR ELÉTRICO TRIFÁSICO POTÊNCIA DE 2 CV, SEM CARREGADOR - CHI DIURNO. AF_10/2014	SINAPI	CHI	0,70000000	0,29	0,20
TOTAL SERVICIO:						51,83
VALOR:						388,73

3.7. 74157/004 - LANCAMENTO/APLICACAO MANUAL DE CONCRETO EM FUNDACOES (M3)

SERVICO		FONTE	UNID	COEFICIENTE	PREÇO UNITÁRIO	TOTAL
88309	PEDREIRO COM ENCARGOS COMPLEMENTARES	SINAPI	H	1,65000000	16,78	27,69
88316	SERVENTE COM ENCARGOS COMPLEMENTARES	SINAPI	H	4,50000000	12,51	56,30
90586	VIBRADOR DE IMERSÃO, DIÂMETRO DE PONTEIRA 45MM, MOTOR ELÉTRICO TRIFÁSICO POTÊNCIA DE 2 CV - CHP DIURNO. AF_06/2015	SINAPI	CHP	0,30000000	1,66	0,50
TOTAL SERVICIO:						84,49
VALOR:						84,46

3.8. 74106/001 - IMPERMEABILIZACAO DE ESTRUTURAS ENTERRADAS, COM TINTA ASFALTICA, DUAS DEMAOS. (M2)

MATERIAL		FONTE	UNID	COEFICIENTE	PREÇO UNITÁRIO	TOTAL
00007319	TINTA ASFALTICA IMPERMEABILIZANTE DISPERSA EM AGUA, PARA MATERIAIS CIMENTICIOS	SINAPI	L	0,40000000	9,51	3,80
TOTAL MATERIAL:						3,80
SERVICO		FONTE	UNID	COEFICIENTE	PREÇO UNITÁRIO	TOTAL
88316	SERVENTE COM ENCARGOS COMPLEMENTARES	SINAPI	H	0,40000000	12,51	5,00
TOTAL SERVICIO:						5,00
VALOR:						8,80

3.9. 00000337 - ARAME RECOZIDO 18 BWG, 1,25 MM (0,01 KG/M) (KG)

VALOR:	13,26
--------	-------

Thais de Castro Cavalcanti
Engenheira Civil
CREA. 1117764850

4.1. 92794 - CORTE E DOBRA DE AÇO CA-50, DIÂMETRO DE 10,0 MM, UTILIZADO EM ESTRUTURAS DIVERSAS, EXCETO LAJES. AF_12/2015 (KG)

MATERIAL		FONTES	UNID	COEFICIENTE	PREÇO UNITÁRIO	TOTAL
0000034	ACO CA-50, 10,0 MM, VERGALHAO	SINAPI	KG	1,11000000	10,35	11,49
TOTAL MATERIAL:						11,49
SERVICO		FONTES	UNID	COEFICIENTE	PREÇO UNITÁRIO	TOTAL
88238	AJUDANTE DE ARMADOR COM ENCARGOS COMPLEMENTARES	SINAPI	H	0,00180000	12,44	0,02
88245	ARMADOR COM ENCARGOS COMPLEMENTARES	SINAPI	H	0,01250000	16,69	0,21
TOTAL SERVICIO:						0,23
VALOR:						11,70

4.2. 92795 - CORTE E DOBRA DE AÇO CA-50, DIÂMETRO DE 12,5 MM, UTILIZADO EM ESTRUTURAS DIVERSAS, EXCETO LAJES. AF_12/2015 (KG)

MATERIAL		FONTES	UNID	COEFICIENTE	PREÇO UNITÁRIO	TOTAL
00043055	ACO CA-50, 12,5 MM OU 16,0 MM, VERGALHAO	SINAPI	KG	1,11000000	8,97	9,96
TOTAL MATERIAL:						9,96
SERVICO		FONTES	UNID	COEFICIENTE	PREÇO UNITÁRIO	TOTAL
88238	AJUDANTE DE ARMADOR COM ENCARGOS COMPLEMENTARES	SINAPI	H	0,00100000	12,44	0,01
88245	ARMADOR COM ENCARGOS COMPLEMENTARES	SINAPI	H	0,00700000	16,69	0,12
TOTAL SERVICIO:						0,13
VALOR:						10,07

4.3. C1400 - FORMA DE TÁBUAS DE 1" DE 3A. P/FUNDAÇÕES UTIL. 5 X (M2)

MAO DE OBRA		FONTES	UNID	COEFICIENTE	PREÇO UNITÁRIO	TOTAL
i0041	AJUDANTE DE CARPINTEIRO	SEINFRA	H	1,30000000	16,77	21,80
i0498	CARPINTEIRO	SEINFRA	H	1,30000000	20,77	27,00
TOTAL MAO DE OBRA:						48,80
MATERIAL		FONTES	UNID	COEFICIENTE	PREÇO UNITÁRIO	TOTAL
i0965	DESMOLDANTE PARA FORMAS	SEINFRA	L	0,40000000	7,35	2,94
i1728	PREGO 18X27 (2.1/2" X 10) (APROXIMADAMENTE 198UN/KG)	SEINFRA	KG	0,15000000	13,80	2,07
i1846	SARRAFO DE 1"X4"	SEINFRA	M	0,50000000	4,74	2,37
i1916	TABUA DE 1" DE 3A. - L = 30cm	SEINFRA	M	1,00000000	10,01	10,01
TOTAL MATERIAL:						17,39
VALOR:						66,19

4.4. 94966 - CONCRETO FCK = 30MPA, TRAÇO 1:2,1:2,5 (CIMENTO/ AREIA MÉDIA/ BRITA 1) - PREPARO MECÂNICO COM BETONEIRA 400 L. AF_07/2016 (M3)

MATERIAL		FONTES	UNID	COEFICIENTE	PREÇO UNITÁRIO	TOTAL
00000370	AREIA MEDIA - POSTO JAZIDA/FORNECEDOR (RETIRADO NA JAZIDA, SEM TRANSPORTE)	SINAPI	M3	0,70800000	52,50	37,17
00001379	CIMENTO PORTLAND COMPOSTO CP II-32	SINAPI	KG	368,88000000	0,67	260,55
00004721	PEDRA BRITADA N. 1 (9,5 a 19 MM) POSTO PEDREIRA/FORNECEDOR, SEM FRETE	SINAPI	M3	0,58900000	66,56	39,20
TOTAL MATERIAL:						336,92
SERVICO		FONTES	UNID	COEFICIENTE	PREÇO UNITÁRIO	TOTAL
88316	SERVENTE COM ENCARGOS COMPLEMENTARES	SINAPI	H	2,30000000	12,51	28,77
88377	OPERADOR DE BETONEIRA ESTACIONÁRIA/MISTURADOR COM ENCARGOS COMPLEMENTARES	SINAPI	H	1,45000000	15,02	21,78
88830	BETONEIRA CAPACIDADE NOMINAL DE 400 L, CAPACIDADE DE MISTURA 280 L, MOTOR ELÉTRICO TRIFÁSICO POTÊNCIA DE 2 CV, SEM CARREGADOR - CHP DIURNO. AF_10/2014	SINAPI	CHP	0,75000000	1,44	1,08
88831	BETONEIRA CAPACIDADE NOMINAL DE 400 L, CAPACIDADE DE MISTURA 280 L, MOTOR ELÉTRICO TRIFÁSICO POTÊNCIA DE 2 CV, SEM CARREGADOR - CHI DIURNO. AF_10/2014	SINAPI	CHI	0,70000000	0,29	0,20
TOTAL SERVICIO:						51,83
VALOR:						388,73

4.5. 74157/004 - LANCAMENTO/APLICAO MANUAL DE CONCRETO EM FUNDACOES (M3)

SERVICO		FONTES	UNID	COEFICIENTE	PREÇO UNITÁRIO	TOTAL
88309	PEDREIRO COM ENCARGOS COMPLEMENTARES	SINAPI	H	1,65000000	16,78	27,69
88316	SERVENTE COM ENCARGOS COMPLEMENTARES	SINAPI	H	4,50000000	12,51	56,30
90586	VIBRADOR DE IMERSÃO, DIÂMETRO DE PONTEIRA 45MM, MOTOR ELÉTRICO TRIFÁSICO POTÊNCIA DE 2 CV - CHP DIURNO. AF_06/2015	SINAPI	CHP	0,30000000	1,66	0,50
TOTAL SERVICIO:						84,49
VALOR:						84,46

4.6. 00000337 - ARAME RECOZIDO 18 BWG, 1,25 MM (0,01 KG/M) (KG)

VALOR:	13,26
--------	-------

Thais de Castro Cavalcanti
Engenheira Civil
CREA. 1117764850

5.1. 89043 - (COMPOSIÇÃO REPRESENTATIVA) DO SERVIÇO DE ALVENARIA DE VEDAÇÃO DE BLOCOS VAZADOS DE CERÂMICA DE 9X19X19CM (ESPESSURA 9CM), PARA EDIFICAÇÃO HABITACIONAL MULTIFAMILIAR (PRÉDIO). AF. 11/2014 (M2)

SERVICO	FONTE	UNID	COEFICIENTE	PREÇO UNITÁRIO	TOTAL	
87495	ALVENARIA DE VEDAÇÃO DE BLOCOS CERÂMICOS FURADOS NA HORIZONTAL DE 9X19X19CM (ESPESSURA 9CM) DE PAREDES COM ÁREA LÍQUIDA MENOR QUE 6M² SEM VÃOS E ARGAMASSA DE ASSENTAMENTO COM PREPARO EM BETONEIRA. AF_06/2014	SINAPI	M2	0,09920000	64,82	6,43
87503	ALVENARIA DE VEDAÇÃO DE BLOCOS CERÂMICOS FURADOS NA HORIZONTAL DE 9X19X19CM (ESPESSURA 9CM) DE PAREDES COM ÁREA LÍQUIDA MAIOR OU IGUAL A 6M² SEM VÃOS E ARGAMASSA DE ASSENTAMENTO COM PREPARO EM BETONEIRA. AF_06/2014	SINAPI	M2	0,35400000	56,59	20,03
87511	ALVENARIA DE VEDAÇÃO DE BLOCOS CERÂMICOS FURADOS NA HORIZONTAL DE 9X19X19CM (ESPESSURA 9CM) DE PAREDES COM ÁREA LÍQUIDA MENOR QUE 6M² COM VÃOS E ARGAMASSA DE ASSENTAMENTO COM PREPARO EM BETONEIRA. AF_06/2014	SINAPI	M2	0,20780000	71,78	14,92
87519	ALVENARIA DE VEDAÇÃO DE BLOCOS CERÂMICOS FURADOS NA HORIZONTAL DE 9X19X19CM (ESPESSURA 9CM) DE PAREDES COM ÁREA LÍQUIDA MAIOR OU IGUAL A 6M² COM VÃOS E ARGAMASSA DE ASSENTAMENTO COM PREPARO EM BETONEIRA. AF_06/2014	SINAPI	M2	0,33900000	61,02	20,69
TOTAL SERVIÇO:						62,07
VALOR:						62,05

5.2. 87878 - CHAPISCO APLICADO EM ALVENARIAS E ESTRUTURAS DE CONCRETO INTERNAS, COM COLHER DE PEDREIRO. ARGAMASSA TRAÇO 1:3 COM PREPARO MANUAL. AF. 06/2014 (M2)

SERVICO	FONTE	UNID	COEFICIENTE	PREÇO UNITÁRIO	TOTAL	
87377	ARGAMASSA TRAÇO 1:3 (EM VOLUME DE CIMENTO E AREIA GROSSA ÚMIDA) PARA CHAPISCO CONVENCIONAL, PREPARO MANUAL. AF_08/2019	SINAPI	M3	0,00420000	479,78	2,02
88309	PEDREIRO COM ENCARGOS COMPLEMENTARES	SINAPI	H	0,07000000	16,78	1,17
88316	SERVENTE COM ENCARGOS COMPLEMENTARES	SINAPI	H	0,00700000	12,51	0,09
TOTAL SERVIÇO:						3,28
VALOR:						3,26

5.3. S03317 - Reboco especial de parede 2cm com argamassa traço t1 - 1:3 (cimento / areia) (m2)

MAO DE OBRA	FONTE	UNID	COEFICIENTE	PREÇO UNITÁRIO	TOTAL	
1047505	Pedreiro	ORSE	h	0,60000000	13,99	8,39
1061115	Servente de obras	ORSE	h	0,60000000	10,55	6,33
TOTAL MAO DE OBRA:						14,72

SERVICO	FONTE	UNID	COEFICIENTE	PREÇO UNITÁRIO	TOTAL	
S01903	Argamassa cimento e areia traço t-1 (1:3) - 1 saco cimento 50kg / 3 padiolas areia dim. 0.35 x 0.45 x 0.23 m - Confecção mecânica e transporte	ORSE	m3	0,02000000	449,73	8,99
S10549	Encargos Complementares - Servente	ORSE	h	0,60000000	2,95	1,77
S10550	Encargos Complementares - Pedreiro	ORSE	h	0,60000000	2,88	1,73
TOTAL SERVIÇO:						12,49
VALOR:						27,20

6.1. 112737 - Estrutura metálica galvanizada, revestida por placas de ACM (alumínio composto) recortado, e=0,3mm, na cor cobre, 1,00 nx 1,00m, fixação da estrutura metálica sem avanço na est. espacial existente no local por parafusos. - fornecimento e montagem (m2)

VALOR:	581,77
---------------	---------------

6.2. 100600 - COBERTURA TELHA METALICA ACO GALVALUME TRAPEZOIDAL TR25 3 (M2)

MAO DE OBRA	FONTE	UNID	COEFICIENTE	PREÇO UNITÁRIO	TOTAL	
1099135	CARPINTEIRO DE TELHADOS/TELHADISTA	SBC	H	0,13600000	15,35	2,09
1099449	AJUDANTE DE CARPINTEIRO	SBC	H	0,14700000	11,43	1,68
TOTAL MAO DE OBRA:						3,77

MATERIAL	FONTE	UNID	COEFICIENTE	PREÇO UNITÁRIO	TOTAL	
1018566	CUMEEIRA PARA TELHA TRAPEZOIDAL 0,65mm	SBC	UN	0,05000000	44,60	2,23
1018567	CONTRA/RUFO TRAPEZOIDAL PARA TELHA 0,65m	SBC	UN	0,05000000	16,18	0,81
1018568	RUFO INTERNO/EXTERNO EM CHAPA ACO GALVANIZADA 24 CORTE 25cm	SBC	M	2,00000000	16,33	32,66
1018569	HASTE ALUMINIO 5/16" x 300mm C/ARRUELA VEDAÇÃO PARA TELHADO	SBC	UN	2,35600000	4,43	10,44
1041118	TELHA ACO TIPO POLIFORM TI-33/33 REV. AIR PLUS HP-25/10	SBC	M2	1,05000000	59,96	62,96
TOTAL MATERIAL:						109,10
VALOR:						112,87

6.3. S12509 - Estrutura Metálica p/ Cobertura c/Vigas-Treliça Pratt e terças em UDC 127, 2 águas, sem lanternim, vãos 10,01 a 20,0m, pintada 1 d oxido ferro + 2 d esmalte epóxi branco, exceto forn. Telhas - Executada (m2)

EQUIPAMENTO	FONTE	UNID	COEFICIENTE	PREÇO UNITÁRIO	TOTAL	
102454	Caminhao guindauto 11,5 t (m.benz - l 1620/57 - 184,0 hp)	ORSE	h	0,07000000	135,30	9,47
104983	Furadeira Industrial	ORSE	h	0,17000000	2,72	0,46
108904	Máquina de solda elétrica	ORSE	h	0,07000000	3,94	0,28
TOTAL EQUIPAMENTO:						10,21

Thais de Castro Cavalcanti
Engenheira Civil
 CREA. 1117764

MAO DE OBRA	FONTE	UNID	COEFICIENTE	PREÇO UNITÁRIO	TOTAL
I00069	Soldador	h	0,07000000	13,99	0,98
I012135	Carpinteiro de formas	h	0,17000000	13,99	2,38
I061115	Servente de obras	h	0,27000000	10,55	2,85
TOTAL MAO DE OBRA:					6,21

SERVICO	FONTE	UNID	COEFICIENTE	PREÇO UNITÁRIO	TOTAL
I00160	Aluguel de andaime metálico tubular simples - aluguel diário por peça	pxd	3,33000000	0,48	1,60
S10549	Encargos Complementares - Servente	h	0,27000000	2,95	0,80
S10551	Encargos Complementares - Carpinteiro	h	0,17000000	2,88	0,49
S10603	Encargos Complementares - Soldador	h	0,07000000	3,52	0,25
S12386	Treliça metálica Pratt, em perfis UDC127x50x5,13kg/m, diagonais tracionadas, p/ telhados em duas águas sem lanternin, vãos 10,01 a 20,00m, pintura 01 demão de epoxi fundo óxido de ferro + 02 demãos esmalte epoxi branco - Executada	m	0,20000000	281,12	56,22
S12414	Terça metálica, em perfil UDC127x50x5,13, p/ uso em coberturas de pórticos diversos vãos, pintura 01 demão epoxi fundo óxido ferro + 02 demãos esmalte epoxi branco	m	1,00000000	55,50	55,50
TOTAL SERVIÇO:					114,86
VALOR:					131,29

6.4. I01058 - Gradil tubo ferro galvanizado 1 1/2" (m2)

VALOR:	199,28
--------	--------

7.1. I07653 - Letras aço inox 50 x 50cm (un)

VALOR:	288,23
--------	--------

7.2. I04876 - Letras aço inox 20 x 20cm (un)

VALOR:	79,22
--------	-------

8.1. 180063 - PINTURA VERNIZ DUAS DEMAOS EM CONCRETO APARENTE (M2)

MAO DE OBRA	FONTE	UNID	COEFICIENTE	PREÇO UNITÁRIO	TOTAL
I099550	PINTOR	H	0,37900000	11,22	4,25
I099900	SERVENTE	H	0,37900000	10,81	4,10
TOTAL MAO DE OBRA:					8,35

MATERIAL	FONTE	UNID	COEFICIENTE	PREÇO UNITÁRIO	TOTAL
I003329	SOLVENTE/REDUTOR THINER 1001 (5 LITROS)	UN	0,00500000	65,00	0,33
I008512	VERNIZ SPARLACK EXTRA MARITIMO SPARLACK	GL	0,16000000	107,60	17,22
TOTAL MATERIAL:					17,55

VALOR:	25,92
--------	-------

8.2. S07695 - Pintura de Gradil Metálico, com 01 demão de tinta anti-corrosiva - zarcão e 02 demãos de esmalte sintético (medir somente uma vez) (m2)

SERVICO	FONTE	UNID	COEFICIENTE	PREÇO UNITÁRIO	TOTAL
S02304	Pintura de proteção sobre superfícies metálicas com aplicação de 01 demão de tinta anti-corrosiva zarcão - R2	m2	1,00000000	7,61	7,61
S02306	Pintura de acabamento com aplicação de 02 demãos de esmalte sintético sobre superfícies metálicas - R1	m2	1,00000000	14,39	14,39

TOTAL SERVIÇO:	22,00
----------------	-------

VALOR:	22,01
--------	-------

9.1. S02450 - Limpeza geral (m2)

MAO DE OBRA	FONTE	UNID	COEFICIENTE	PREÇO UNITÁRIO	TOTAL
I061115	Servente de obras	h	0,10000000	10,55	1,06
TOTAL MAO DE OBRA:					1,06

MATERIAL	FONTE	UNID	COEFICIENTE	PREÇO UNITÁRIO	TOTAL
I01997	Sabão em pó	kg	0,00500000	8,46	0,04
I02414	Vassoura piaçava	un	0,05000000	10,00	0,50
TOTAL MATERIAL:					0,54

SERVICO	FONTE	UNID	COEFICIENTE	PREÇO UNITÁRIO	TOTAL
S10549	Encargos Complementares - Servente	h	0,10000000	2,95	0,30
TOTAL SERVIÇO:					0,30

VALOR:	1,89
--------	------

 Luis de Castro Cavalcanti
 Engenheira Civil
 CREA. 1117764850

RELATÓRIO ANALÍTICO - COMPOSIÇÕES AUXILIARES

OBRA:	*** CONSTRUÇÃO PORTAL DE SAÍDA DA CIDADE SANTA LUZIA	DATA:	04/06/2021		BDI:	25,92%
DESCRIÇÃO:	*** CONSTRUÇÃO PORTAL DE SAÍDA DA CIDADE SANTA LUZIA	FONTES:	VERSÃO:	HORA:	MES:	REF:
LOCAL:	PREFEITURA MUNICIPAL DE SANTA LUZIA	CAEMA	2019/12	116,68%	-	12/2019
CLIENTE:	PREFEITURA MUNICIPAL DE SANTA LUZIA	ORSE	2021/03	115,08%	89,78%	08/2021
		SBC	2021/05 - São Luis	112,86%	-	05/2021
		SEINFRA	027.1 COM DESONERAÇÃO	83,85%	47,76%	08/2021
		SIGRO	2016/11 COM DESONERAÇÃO	87,49%	-	03/2017
		SICRO	2021/01 COM DESONERAÇÃO	-	-	05/2021
		SINAPI	2021/04 COM DESONERAÇÃO	85,68%	49,33%	09/2021
			COMPOSIÇÕES PRÓPRIAS	0,00%	0,00%	

95308 - CURSO DE CAPACITAÇÃO PARA AJUDANTE DE ARMADOR (ENCARGOS COMPLEMENTARES) - HORISTA (H)

MAO DE OBRA	FONTES	UNID	COEFICIENTE	PREÇO UNITÁRIO	TOTAL
00006114	AJUDANTE DE ARMADOR	SINAPI	H	0,00820000	9,67
TOTAL MAO DE OBRA:					0,88
VALOR:					0,07

88238 - AJUDANTE DE ARMADOR COM ENCARGOS COMPLEMENTARES (H)

ENCARGOS COMPLEMENTARES	FONTES	UNID	COEFICIENTE	PREÇO UNITÁRIO	TOTAL
00037370	ALIMENTAÇÃO - HORISTA (COLETADO CAIXA)	SINAPI	H	1,00000000	0,01
00037371	TRANSPORTE - HORISTA (COLETADO CAIXA)	SINAPI	H	1,00000000	0,60
00037372	EXAMES - HORISTA (COLETADO CAIXA)	SINAPI	H	1,00000000	0,55
00037373	SEGURO - HORISTA (COLETADO CAIXA)	SINAPI	H	1,00000000	0,01
00043465	FERRAMENTAS - FAMÍLIA PEDREIRO - HORISTA (ENCARGOS COMPLEMENTARES - COLETADO CAIXA)	SINAPI	H	1,00000000	0,58
00043489	EPI - FAMÍLIA PEDREIRO - HORISTA (ENCARGOS COMPLEMENTARES - COLETADO CAIXA)	SINAPI	H	1,00000000	0,95
TOTAL ENCARGOS COMPLEMENTARES:					2,70

MAO DE OBRA	FONTES	UNID	COEFICIENTE	PREÇO UNITÁRIO	TOTAL
00006114	AJUDANTE DE ARMADOR	SINAPI	H	1,00000000	9,67
TOTAL MAO DE OBRA:					9,67

SERVICO	FONTES	UNID	COEFICIENTE	PREÇO UNITÁRIO	TOTAL
95308	CURSO DE CAPACITAÇÃO PARA AJUDANTE DE ARMADOR (ENCARGOS COMPLEMENTARES) - HORISTA	SINAPI	H	1,00000000	0,07
TOTAL SERVICIO:					0,07
VALOR:					12,44

95314 - CURSO DE CAPACITAÇÃO PARA ARMADOR (ENCARGOS COMPLEMENTARES) - HORISTA (H)

MAO DE OBRA	FONTES	UNID	COEFICIENTE	PREÇO UNITÁRIO	TOTAL
00000378	ARMADOR	SINAPI	H	0,00820000	13,88
TOTAL MAO DE OBRA:					0,11
VALOR:					0,11

88245 - ARMADOR COM ENCARGOS COMPLEMENTARES (H)

ENCARGOS COMPLEMENTARES	FONTES	UNID	COEFICIENTE	PREÇO UNITÁRIO	TOTAL
00037370	ALIMENTAÇÃO - HORISTA (COLETADO CAIXA)	SINAPI	H	1,00000000	0,01
00037371	TRANSPORTE - HORISTA (COLETADO CAIXA)	SINAPI	H	1,00000000	0,60
00037372	EXAMES - HORISTA (COLETADO CAIXA)	SINAPI	H	1,00000000	0,55
00037373	SEGURO - HORISTA (COLETADO CAIXA)	SINAPI	H	1,00000000	0,01
00043465	FERRAMENTAS - FAMÍLIA PEDREIRO - HORISTA (ENCARGOS COMPLEMENTARES - COLETADO CAIXA)	SINAPI	H	1,00000000	0,58
00043489	EPI - FAMÍLIA PEDREIRO - HORISTA (ENCARGOS COMPLEMENTARES - COLETADO CAIXA)	SINAPI	H	1,00000000	0,95
TOTAL ENCARGOS COMPLEMENTARES:					2,70

MAO DE OBRA	FONTES	UNID	COEFICIENTE	PREÇO UNITÁRIO	TOTAL
00000378	ARMADOR	SINAPI	H	1,00000000	13,88
TOTAL MAO DE OBRA:					13,88

SERVICO	FONTES	UNID	COEFICIENTE	PREÇO UNITÁRIO	TOTAL
95314	CURSO DE CAPACITAÇÃO PARA ARMADOR (ENCARGOS COMPLEMENTARES) - HORISTA	SINAPI	H	1,00000000	0,11
TOTAL SERVICIO:					0,11
VALOR:					16,69

95378 - CURSO DE CAPACITAÇÃO PARA SERVENTE (ENCARGOS COMPLEMENTARES) - HORISTA (H)

MAO DE OBRA	FONTES	UNID	COEFICIENTE	PREÇO UNITÁRIO	TOTAL
00006111	SERVENTE DE OBRAS	SINAPI	H	0,01510000	9,78
TOTAL MAO DE OBRA:					0,19
VALOR:					0,14

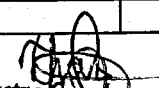
Thais de Castro Cavalcanti
Engenheira Civil
CREA. 1117764850

88316 - SERVENTE COM ENCARGOS COMPLEMENTARES (H)						
ENCARGOS COMPLEMENTARES		FONTE	UNID	COEFICIENTE	PREÇO UNITÁRIO	TOTAL
00037370	ALIMENTACAO - HORISTA (COLETADO CAIXA)	SINAPI	H	1,00000000	0,01	0,01
00037371	TRANSPORTE - HORISTA (COLETADO CAIXA)	SINAPI	H	1,00000000	0,60	0,60
00037372	EXAMES - HORISTA (COLETADO CAIXA)	SINAPI	H	1,00000000	0,55	0,55
00037373	SEGURO - HORISTA (COLETADO CAIXA)	SINAPI	H	1,00000000	0,01	0,01
00043467	FERRAMENTAS - FAMILIA SERVENTE - HORISTA (ENCARGOS COMPLEMENTARES - COLETADO CAIXA)	SINAPI	H	1,00000000	0,41	0,41
00043491	EPI - FAMILIA SERVENTE - HORISTA (ENCARGOS COMPLEMENTARES - COLETADO CAIXA)	SINAPI	H	1,00000000	1,01	1,01
TOTAL ENCARGOS COMPLEMENTARES:						2,59
MAO DE OBRA		FONTE	UNID	COEFICIENTE	PREÇO UNITÁRIO	TOTAL
00006111	SERVENTE DE OBRAS	SINAPI	H	1,00000000	9,78	9,78
TOTAL MAO DE OBRA:						9,78
SERVICO		FONTE	UNID	COEFICIENTE	PREÇO UNITÁRIO	TOTAL
95378	CURSO DE CAPACITAÇÃO PARA SERVENTE (ENCARGOS COMPLEMENTARES) - HORISTA	SINAPI	H	1,00000000	0,14	0,14
TOTAL SERVICOS:						0,14
VALOR:						12,51

95389 - CURSO DE CAPACITAÇÃO PARA OPERADOR DE BETONEIRA ESTACIONÁRIA/MISTURADOR (ENCARGOS COMPLEMENTARES) - HORISTA (H)						
MAO DE OBRA		FONTE	UNID	COEFICIENTE	PREÇO UNITÁRIO	TOTAL
00037666	OPERADOR DE BETONEIRA ESTACIONARIA / MISTURADOR	SINAPI	H	0,00590000	13,14	0,08
TOTAL MAO DE OBRA:						0,08
VALOR:						0,07

88377 - OPERADOR DE BETONEIRA ESTACIONÁRIA/MISTURADOR COM ENCARGOS COMPLEMENTARES (H)						
ENCARGOS COMPLEMENTARES		FONTE	UNID	COEFICIENTE	PREÇO UNITÁRIO	TOTAL
00037370	ALIMENTACAO - HORISTA (COLETADO CAIXA)	SINAPI	H	1,00000000	0,01	0,01
00037371	TRANSPORTE - HORISTA (COLETADO CAIXA)	SINAPI	H	1,00000000	0,60	0,60
00037372	EXAMES - HORISTA (COLETADO CAIXA)	SINAPI	H	1,00000000	0,55	0,55
00037373	SEGURO - HORISTA (COLETADO CAIXA)	SINAPI	H	1,00000000	0,01	0,01
00043464	FERRAMENTAS - FAMILIA OPERADOR ESCAVADEIRA - HORISTA (ENCARGOS COMPLEMENTARES - COLETADO CAIXA)	SINAPI	H	1,00000000	0,01	0,01
00043488	EPI - FAMILIA OPERADOR ESCAVADEIRA - HORISTA (ENCARGOS COMPLEMENTARES - COLETADO CAIXA)	SINAPI	H	1,00000000	0,83	0,83
TOTAL ENCARGOS COMPLEMENTARES:						1,81
MAO DE OBRA		FONTE	UNID	COEFICIENTE	PREÇO UNITÁRIO	TOTAL
00037666	OPERADOR DE BETONEIRA ESTACIONARIA / MISTURADOR	SINAPI	H	1,00000000	13,14	13,14
TOTAL MAO DE OBRA:						13,14
SERVICO		FONTE	UNID	COEFICIENTE	PREÇO UNITÁRIO	TOTAL
95389	CURSO DE CAPACITAÇÃO PARA OPERADOR DE BETONEIRA ESTACIONÁRIA/MISTURADOR (ENCARGOS COMPLEMENTARES) - HORISTA	SINAPI	H	1,00000000	0,07	0,07
TOTAL SERVICOS:						0,07
VALOR:						15,02

88826 - BETONEIRA CAPACIDADE NOMINAL DE 400 L, CAPACIDADE DE MISTURA 280 L, MOTOR ELÉTRICO TRIFASICO POTÊNCIA DE 2 CV, SEM CARREGADOR - DEPRECIACÃO. AF 10/2014 (H)						
EQUIPAMENTO		FONTE	UNID	COEFICIENTE	PREÇO UNITÁRIO	TOTAL
00010535	BETONEIRA CAPACIDADE NOMINAL 400 L, CAPACIDADE DE MISTURA 280 L, MOTOR ELETRICO TRIFASICO 220/380 V POTENCIA 2 CV, SEM CARREGADOR	SINAPI	UN	0,00006400	4.149,16	0,27
TOTAL EQUIPAMENTO:						0,27
VALOR:						0,26

88827 - BETONEIRA CAPACIDADE NOMINAL DE 400 L, CAPACIDADE DE MISTURA 280 L, MOTOR ELÉTRICO TRIFASICO POTÊNCIA DE 2 CV, SEM CARREGADOR - JUROS. AF 10/2014 (H)						
EQUIPAMENTO		FONTE	UNID	COEFICIENTE	PREÇO UNITÁRIO	TOTAL
00010535	BETONEIRA CAPACIDADE NOMINAL 400 L, CAPACIDADE DE MISTURA 280 L, MOTOR ELETRICO TRIFASICO 220/380 V POTENCIA 2 CV, SEM CARREGADOR	SINAPI	UN	0,00007600	4.149,16	0,03
TOTAL EQUIPAMENTO:						0,03
VALOR:						0,03

88828 - BETONEIRA CAPACIDADE NOMINAL DE 400 L, CAPACIDADE DE MISTURA 280 L, MOTOR ELÉTRICO TRIFASICO POTENCIA DE 2 CV, SEM CARREGADOR - MANUTENÇÃO. AF 10/2014 (H)						
EQUIPAMENTO		FONTE	UNID	COEFICIENTE	PREÇO UNITÁRIO	TOTAL
00010535	BETONEIRA CAPACIDADE NOMINAL 400 L, CAPACIDADE DE MISTURA 280 L, MOTOR ELETRICO TRIFASICO 220/380 V POTENCIA 2 CV, SEM CARREGADOR	SINAPI	UN	0,00006000	4.149,16	0,25
TOTAL EQUIPAMENTO:						0,25
VALOR:						0,25

Thais de Castro Cavalcanti
Engenheira Civil
CREA. 1117764850

VALOR:	0,24
--------	------

88829 - BETONEIRA CAPACIDADE NOMINAL DE 400 L, CAPACIDADE DE MISTURA 280 L, MOTOR ELÉTRICO TRIFÁSICO POTÊNCIA DE 2 CV, SEM CARREGADOR - MATERIAIS NA OPERAÇÃO. AF_10/2014 (H)

SERVIÇO	FONTE	UNID	COEFICIENTE	PREÇO UNITÁRIO	TOTAL	
00002705	ENERGIA ELETRICA ATE 2000 KWH INDUSTRIAL, SEM DEMANDA	SINAPI	KW/H	1,25000000	0,73	0,91
TOTAL GERAL:					0,91	
VALOR:					0,91	

88830 - BETONEIRA CAPACIDADE NOMINAL DE 400 L, CAPACIDADE DE MISTURA 280 L, MOTOR ELÉTRICO TRIFÁSICO POTÊNCIA DE 2 CV, SEM CARREGADOR - CHP DIURNO. AF_10/2014 (CHP)

SERVIÇO	FONTE	UNID	COEFICIENTE	PREÇO UNITÁRIO	TOTAL	
88826	BETONEIRA CAPACIDADE NOMINAL DE 400 L, CAPACIDADE DE MISTURA 280 L, MOTOR ELÉTRICO TRIFÁSICO POTÊNCIA DE 2 CV, SEM CARREGADOR - DEPRECIÇÃO. AF_10/2014	SINAPI	H	1,00000000	0,26	0,26
88827	BETONEIRA CAPACIDADE NOMINAL DE 400 L, CAPACIDADE DE MISTURA 280 L, MOTOR ELÉTRICO TRIFÁSICO POTÊNCIA DE 2 CV, SEM CARREGADOR - JUROS. AF_10/2014	SINAPI	H	1,00000000	0,03	0,03
88828	BETONEIRA CAPACIDADE NOMINAL DE 400 L, CAPACIDADE DE MISTURA 280 L, MOTOR ELÉTRICO TRIFÁSICO POTÊNCIA DE 2 CV, SEM CARREGADOR - MANUTENÇÃO. AF_10/2014	SINAPI	H	1,00000000	0,24	0,24
88829	BETONEIRA CAPACIDADE NOMINAL DE 400 L, CAPACIDADE DE MISTURA 280 L, MOTOR ELÉTRICO TRIFÁSICO POTÊNCIA DE 2 CV, SEM CARREGADOR - MATERIAIS NA OPERAÇÃO. AF_10/2014	SINAPI	H	1,00000000	0,91	0,91
TOTAL SERVIÇO:					1,44	
VALOR:					1,44	

88831 - BETONEIRA CAPACIDADE NOMINAL DE 400 L, CAPACIDADE DE MISTURA 280 L, MOTOR ELÉTRICO TRIFÁSICO POTÊNCIA DE 2 CV, SEM CARREGADOR - CHI DIURNO. AF_10/2014 (CHI)

SERVIÇO	FONTE	UNID	COEFICIENTE	PREÇO UNITÁRIO	TOTAL	
88826	BETONEIRA CAPACIDADE NOMINAL DE 400 L, CAPACIDADE DE MISTURA 280 L, MOTOR ELÉTRICO TRIFÁSICO POTÊNCIA DE 2 CV, SEM CARREGADOR - DEPRECIÇÃO. AF_10/2014	SINAPI	H	1,00000000	0,26	0,26
88827	BETONEIRA CAPACIDADE NOMINAL DE 400 L, CAPACIDADE DE MISTURA 280 L, MOTOR ELÉTRICO TRIFÁSICO POTÊNCIA DE 2 CV, SEM CARREGADOR - JUROS. AF_10/2014	SINAPI	H	1,00000000	0,03	0,03
TOTAL SERVIÇO:					0,29	
VALOR:					0,29	

95371 - CURSO DE CAPACITAÇÃO PARA PEDREIRO (ENCARGOS COMPLEMENTARES) - HORISTA (H)

MAO DE OBRA	FONTE	UNID	COEFICIENTE	PREÇO UNITÁRIO	TOTAL	
00004750	PEDREIRO	SINAPI	H	0,01510000	13,88	0,21
TOTAL MAO DE OBRA:					0,21	
VALOR:					0,20	

88309 - PEDREIRO COM ENCARGOS COMPLEMENTARES (H)

ENCARGOS COMPLEMENTARES	FONTE	UNID	COEFICIENTE	PREÇO UNITÁRIO	TOTAL	
00037370	ALIMENTAÇÃO - HORISTA (COLETADO CAIXA)	SINAPI	H	1,00000000	0,01	0,01
00037371	TRANSPORTE - HORISTA (COLETADO CAIXA)	SINAPI	H	1,00000000	0,60	0,60
00037372	EXAMES - HORISTA (COLETADO CAIXA)	SINAPI	H	1,00000000	0,55	0,55
00037373	SEGURO - HORISTA (COLETADO CAIXA)	SINAPI	H	1,00000000	0,01	0,01
00043465	FERRAMENTAS - FAMÍLIA PEDREIRO - HORISTA (ENCARGOS COMPLEMENTARES - COLETADO CAIXA)	SINAPI	H	1,00000000	0,58	0,58
00043489	EPI - FAMÍLIA PEDREIRO - HORISTA (ENCARGOS COMPLEMENTARES - COLETADO CAIXA)	SINAPI	H	1,00000000	0,95	0,95
TOTAL ENCARGOS COMPLEMENTARES:					2,70	

MAO DE OBRA	FONTE	UNID	COEFICIENTE	PREÇO UNITÁRIO	TOTAL	
00004750	PEDREIRO	SINAPI	H	1,00000000	13,88	13,88
TOTAL MAO DE OBRA:					13,88	

SERVIÇO	FONTE	UNID	COEFICIENTE	PREÇO UNITÁRIO	TOTAL	
95371	CURSO DE CAPACITAÇÃO PARA PEDREIRO (ENCARGOS COMPLEMENTARES) - HORISTA	SINAPI	H	1,00000000	0,20	0,20
TOTAL SERVIÇO:					0,20	
VALOR:					16,78	

90582 - VIBRADOR DE IMERSÃO, DIÂMETRO DE PONTEIRA 45MM, MOTOR ELÉTRICO TRIFÁSICO POTÊNCIA DE 2 CV - DEPRECIÇÃO. AF_06/2015 (H)

EQUIPAMENTO	FONTE	UNID	COEFICIENTE	PREÇO UNITÁRIO	TOTAL	
00013896	VIBRADOR DE IMERSAO, DIAMETRO DA PONTEIRA DE *45* MM, COM MOTOR ELETRICO TRIFÁSICO DE 2 HP (2 CV)	SINAPI	UN	0,00012800	3.139,80	0,40
TOTAL EQUIPAMENTO:					0,40	
VALOR:					0,40	

90583 - VIBRADOR DE IMERSÃO, DIÂMETRO DE PONTEIRA 45MM, MOTOR ELÉTRICO TRIFÁSICO POTÊNCIA DE 2 CV - JUROS. AF_06/2015 (H)

EQUIPAMENTO	FONTE	UNID	COEFICIENTE	PREÇO UNITÁRIO	TOTAL

Assis de Castro Cavalcanti
Engenheira Civil
 CREA. 1117764850

00013896	VIBRADOR DE IMERSAO, DIAMETRO DA PONTEIRA DE *45* MM, COM MOTOR ELETRICO TRIFASICO DE 2 HP (2 CV)	SINAPI	UN	0,0001510	3.139,80	0,95
					TOTAL EQUIPAMENTO:	0,95
					VALOR:	0,94

90584 - VIBRADOR DE IMERSÃO, DIÂMETRO DE PONTEIRA 45MM, MOTOR ELÉTRICO TRIFÁSICO POTÊNCIA DE 2 CV - MANUTENÇÃO. AF_06/2015 (H)						
EQUIPAMENTO		FONTE	UNID	COEFICIENTE	PREÇO UNITÁRIO	TOTAL
00013896	VIBRADOR DE IMERSAO, DIAMETRO DA PONTEIRA DE *45* MM, COM MOTOR ELETRICO TRIFASICO DE 2 HP (2 CV)	SINAPI	UN	0,00010000	3.139,80	0,31
					TOTAL EQUIPAMENTO:	0,31
					VALOR:	0,31

90585 - VIBRADOR DE IMERSÃO, DIÂMETRO DE PONTEIRA 45MM, MOTOR ELÉTRICO TRIFÁSICO POTÊNCIA DE 2 CV - MATERIAIS NA OPERAÇÃO. AF_06/2015 (H)						
GERAL		FONTE	UNID	COEFICIENTE	PREÇO UNITÁRIO	TOTAL
00002705	ENERGIA ELETRICA ATE 2000 KWH INDUSTRIAL, SEM DEMANDA	SINAPI	KW/H	1,25000000	0,73	0,91
					TOTAL GERAL:	0,91
					VALOR:	0,91

90586 - VIBRADOR DE IMERSÃO, DIÂMETRO DE PONTEIRA 45MM, MOTOR ELÉTRICO TRIFÁSICO POTÊNCIA DE 2 CV - CHP DIURNO. AF_06/2015 (CHP)						
SERVICO		FONTE	UNID	COEFICIENTE	PREÇO UNITÁRIO	TOTAL
90582	VIBRADOR DE IMERSÃO, DIÂMETRO DE PONTEIRA 45MM, MOTOR ELÉTRICO TRIFÁSICO POTÊNCIA DE 2 CV - DEPRECIÇÃO. AF_06/2015	SINAPI	H	1,00000000	0,40	0,40
90583	VIBRADOR DE IMERSÃO, DIÂMETRO DE PONTEIRA 45MM, MOTOR ELÉTRICO TRIFÁSICO POTÊNCIA DE 2 CV - JUROS. AF_06/2015	SINAPI	H	1,00000000	0,04	0,04
90584	VIBRADOR DE IMERSÃO, DIÂMETRO DE PONTEIRA 45MM, MOTOR ELÉTRICO TRIFÁSICO POTÊNCIA DE 2 CV - MANUTENÇÃO. AF_06/2015	SINAPI	H	1,00000000	0,31	0,31
90585	VIBRADOR DE IMERSÃO, DIÂMETRO DE PONTEIRA 45MM, MOTOR ELÉTRICO TRIFÁSICO POTÊNCIA DE 2 CV - MATERIAIS NA OPERAÇÃO. AF_06/2015	SINAPI	H	1,00000000	0,91	0,91
					TOTAL SERVICIO:	1,66
					VALOR:	1,66

87292 - ARGAMASSA TRAÇO 1:2:8 (EM VOLUME DE CIMENTO, CAL E AREIA MEDIA UMIDA) PARA EMBOÇO/MASSA UNICA/ASSENTAMENTO DE ALVENARIA DE VEDAÇÃO, PREPARO MECÂNICO COM BETONEIRA 400 L. AF_08/2019 (M3)						
MATERIAL		FONTE	UNID	COEFICIENTE	PREÇO UNITÁRIO	TOTAL
00000370	AREIA MEDIA - POSTO JAZIDA/FORNECEDOR (RETIRADO NA JAZIDA, SEM TRANSPORTE)	SINAPI	M3	1,16000000	52,50	60,90
00001106	CAL HIDRATADA CH-I PARA ARGAMASSAS	SINAPI	KG	174,10000000	0,75	130,56
00001379	CIMENTO PORTLAND COMPOSTO CP II-32	SINAPI	KG	195,85000000	0,67	131,23
					TOTAL MATERIAL:	322,71
SERVICO		FONTE	UNID	COEFICIENTE	PREÇO UNITÁRIO	TOTAL
88377	OPERADOR DE BETONEIRA ESTACIONÁRIA/MISTURADOR COM ENCARGOS COMPLEMENTARES	SINAPI	H	4,50000000	15,02	67,59
88830	BETONEIRA CAPACIDADE NOMINAL DE 400 L, CAPACIDADE DE MISTURA 280 L, MOTOR ELÉTRICO TRIFÁSICO POTÊNCIA DE 2 CV, SEM CARREGADOR - CHP DIURNO. AF_10/2014	SINAPI	CHP	1,05000000	1,44	1,51
88831	BETONEIRA CAPACIDADE NOMINAL DE 400 L, CAPACIDADE DE MISTURA 280 L, MOTOR ELÉTRICO TRIFÁSICO POTÊNCIA DE 2 CV, SEM CARREGADOR - CHI DIURNO. AF_10/2014	SINAPI	CHI	3,45000000	0,28	1,00
					TOTAL SERVICIO:	70,10
					VALOR:	392,79

87495 - ALVENARIA DE VEDAÇÃO DE BLOCOS CERÂMICOS FURADOS NA HORIZONTAL DE 9X19X19CM (ESPESSURA 9CM) DE PAREDES COM ÁREA LÍQUIDA MENOR QUE 6M² SEM VÃOS E ARGAMASSA DE ASSENTAMENTO COM PREPARO EM BETONEIRA. AF_06/2014 (M2)						
MATERIAL		FONTE	UNID	COEFICIENTE	PREÇO UNITÁRIO	TOTAL
00007266	BLOCO CERAMICO VAZADO PARA ALVENARIA DE VEDAÇÃO, DE 9 X 19 X 19 CM (L X A X C)	SINAPI	MIL	0,02793000	725,00	20,25
00034557	TELA DE ACO SOLDADA GALVANIZADA/ZINCADA PARA ALVENARIA, FIO D = *1,20 A 1,70* MM, MALHA 15 X 15 MM, (C X L) *50 X 7,5* CM	SINAPI	M	0,78500000	1,87	1,47
00037395	PINO DE ACO COM FURO, HASTE = 27 MM (ACAO DIRETA)	SINAPI	CENTO	0,00940000	38,46	0,36
					TOTAL MATERIAL:	22,08
SERVICO		FONTE	UNID	COEFICIENTE	PREÇO UNITÁRIO	TOTAL
87292	ARGAMASSA TRAÇO 1:2:8 (EM VOLUME DE CIMENTO, CAL E AREIA MÉDIA ÚMIDA) PARA EMBOÇO/MASSA ÚNICA/ASSENTAMENTO DE ALVENARIA DE VEDAÇÃO, PREPARO MECÂNICO COM BETONEIRA 400 L. AF_08/2019	SINAPI	M3	0,00980000	392,79	3,85
88309	PEDREIRO COM ENCARGOS COMPLEMENTARES	SINAPI	H	1,69000000	16,78	28,36
88316	SERVENTE COM ENCARGOS COMPLEMENTARES	SINAPI	H	0,84500000	12,51	10,57
					TOTAL SERVICIO:	42,78
					VALOR:	64,82

87503 - ALVENARIA DE VEDAÇÃO DE BLOCOS CERÂMICOS FURADOS NA HORIZONTAL DE 9X19X19CM (ESPESSURA 9CM) DE PAREDES COM ÁREA LÍQUIDA MAIOR OU IGUAL A 6M² SEM VÃOS E ARGAMASSA DE ASSENTAMENTO COM PREPARO EM BETONEIRA. AF_06/2014 (M2)						
MATERIAL		FONTE	UNID	COEFICIENTE	PREÇO UNITÁRIO	TOTAL

Thais de Castro Cavalcanti
Engenheira Civil

MATERIAL	DESCRIÇÃO	FONTE	UNID.	COEFICIENTE	PREÇO UNITÁRIO	TOTAL
00007266	BLOCO CERAMICO VAZADO PARA ALVENARIA DE VEDACAO, DE 9 X 19 X 19 CM (L X A X C)	SINAPI	MIL	0,02793000	725,00	20,25
00034557	TELA DE ACO SOLDADA GALVANIZADA/ZINCADA PARA ALVENARIA, FIO D = *1,20 A 1,70* MM, MALHA 15 X 15 MM, (C X L) *50 X 7,5* CM	SINAPI	M	0,42000000	1,87	0,79
00037395	PINO DE ACO COM FURO, HASTE = 27 MM (ACAO DIRETA)	SINAPI	CENTO	0,00500000	38,46	0,19
TOTAL MATERIAL:						21,23
SERVICO	DESCRIÇÃO	FONTE	UNID.	COEFICIENTE	PREÇO UNITÁRIO	TOTAL
87292	ARGAMASSA TRAÇO 1:2:8 (EM VOLUME DE CIMENTO, CAL E AREIA MÉDIA ÚMIDA) PARA EMBOÇO/MASSA ÚNICA/ASSENTAMENTO DE ALVENARIA DE VEDAÇÃO, PREPARO MECÂNICO COM BETONEIRA 400 L. AF_08/2019	SINAPI	M3	0,00980000	392,79	3,85
88309	PEDREIRO COM ENCARGOS COMPLEMENTARES	SINAPI	H	1,37000000	16,78	22,99
88316	SERVENTE COM ENCARGOS COMPLEMENTARES	SINAPI	H	0,68500000	12,51	8,57
TOTAL SERVICIO:						35,41
VALOR:						56,59

87511 - ALVENARIA DE VEDAÇÃO DE BLOCOS CERÂMICOS FURADOS NA HORIZONTAL DE 9X19X19CM (ESPESSURA 9CM) DE PAREDES COM ÁREA LÍQUIDA MENOR QUE 6M² COM VÃOS E ARGAMASSA DE ASSENTAMENTO COM PREPARO EM BETONEIRA. AF_06/2014 (M2)

MATERIAL	DESCRIÇÃO	FONTE	UNID.	COEFICIENTE	PREÇO UNITÁRIO	TOTAL
00007266	BLOCO CERAMICO VAZADO PARA ALVENARIA DE VEDACAO, DE 9 X 19 X 19 CM (L X A X C)	SINAPI	MIL	0,02831000	725,00	20,52
00034557	TELA DE ACO SOLDADA GALVANIZADA/ZINCADA PARA ALVENARIA, FIO D = *1,20 A 1,70* MM, MALHA 15 X 15 MM, (C X L) *50 X 7,5* CM	SINAPI	M	0,78500000	1,87	1,47
00037395	PINO DE ACO COM FURO, HASTE = 27 MM (ACAO DIRETA)	SINAPI	CENTO	0,00940000	38,46	0,36
TOTAL MATERIAL:						22,35
SERVICO	DESCRIÇÃO	FONTE	UNID.	COEFICIENTE	PREÇO UNITÁRIO	TOTAL
87292	ARGAMASSA TRAÇO 1:2:8 (EM VOLUME DE CIMENTO, CAL E AREIA MÉDIA ÚMIDA) PARA EMBOÇO/MASSA ÚNICA/ASSENTAMENTO DE ALVENARIA DE VEDAÇÃO, PREPARO MECÂNICO COM BETONEIRA 400 L. AF_08/2019	SINAPI	M3	0,00980000	392,79	3,85
88309	PEDREIRO COM ENCARGOS COMPLEMENTARES	SINAPI	H	1,98000000	16,78	33,22
88316	SERVENTE COM ENCARGOS COMPLEMENTARES	SINAPI	H	0,89000000	12,51	12,38
TOTAL SERVICIO:						49,45
VALOR:						71,78

87519 - ALVENARIA DE VEDAÇÃO DE BLOCOS CERÂMICOS FURADOS NA HORIZONTAL DE 9X19X19CM (ESPESSURA 9CM) DE PAREDES COM ÁREA LÍQUIDA MAIOR OU IGUAL A 6M² COM VÃOS E ARGAMASSA DE ASSENTAMENTO COM PREPARO EM BETONEIRA. AF_06/2014 (M2)

MATERIAL	DESCRIÇÃO	FONTE	UNID.	COEFICIENTE	PREÇO UNITÁRIO	TOTAL
00007266	BLOCO CERAMICO VAZADO PARA ALVENARIA DE VEDACAO, DE 9 X 19 X 19 CM (L X A X C)	SINAPI	MIL	0,02831000	725,00	20,52
00034557	TELA DE ACO SOLDADA GALVANIZADA/ZINCADA PARA ALVENARIA, FIO D = *1,20 A 1,70* MM, MALHA 15 X 15 MM, (C X L) *50 X 7,5* CM	SINAPI	M	0,42000000	1,87	0,79
00037395	PINO DE ACO COM FURO, HASTE = 27 MM (ACAO DIRETA)	SINAPI	CENTO	0,00500000	38,46	0,19
TOTAL MATERIAL:						21,50
SERVICO	DESCRIÇÃO	FONTE	UNID.	COEFICIENTE	PREÇO UNITÁRIO	TOTAL
87292	ARGAMASSA TRAÇO 1:2:8 (EM VOLUME DE CIMENTO, CAL E AREIA MÉDIA ÚMIDA) PARA EMBOÇO/MASSA ÚNICA/ASSENTAMENTO DE ALVENARIA DE VEDAÇÃO, PREPARO MECÂNICO COM BETONEIRA 400 L. AF_08/2019	SINAPI	M3	0,00980000	392,79	3,85
88309	PEDREIRO COM ENCARGOS COMPLEMENTARES	SINAPI	H	1,55000000	16,78	26,01
88316	SERVENTE COM ENCARGOS COMPLEMENTARES	SINAPI	H	0,77500000	12,51	9,70
TOTAL SERVICIO:						39,56
VALOR:						61,02

87377 - ARGAMASSA TRAÇO 1:3 (EM VOLUME DE CIMENTO E AREIA GROSSA ÚMIDA) PARA CHAPISCO CONVENCIONAL, PREPARO MANUAL. AF_08/2019 (M3)

MATERIAL	DESCRIÇÃO	FONTE	UNID.	COEFICIENTE	PREÇO UNITÁRIO	TOTAL
00000367	AREIA GROSSA - POSTO JAZIDA/FORNECEDOR (RETIRADO NA JAZIDA, SEM TRANSPORTE)	SINAPI	M3	0,94000000	62,52	58,77
00001379	CIMENTO PORTLAND COMPOSTO CP II-32	SINAPI	KG	422,63000000	0,67	283,16
TOTAL MATERIAL:						341,93
SERVICO	DESCRIÇÃO	FONTE	UNID.	COEFICIENTE	PREÇO UNITÁRIO	TOTAL
88316	SERVENTE COM ENCARGOS COMPLEMENTARES	SINAPI	H	11,02000000	12,51	137,86
TOTAL SERVICIO:						137,86
VALOR:						479,78

S10549 - Encargos Complementares - Servente (h)

MATERIAL	DESCRIÇÃO	FONTE	UNID.	COEFICIENTE	PREÇO UNITÁRIO	TOTAL
100158	Almoço (Participação do empregador)	ORSE	un	0,10180000	10,00	1,02
100941	Fardamento	ORSE	un	0,00150000	75,42	0,11
101651	Óculos branco proteção	ORSE	pr	0,00080000	5,90	0,00
102378	Vale transporte	ORSE	un	0,09410000	4,00	0,38

Thais de Castro
Engenheira Civil
CREA. 1117764850

I04728	Talhadeira chata 10"	ORSE	un	0,00030000	13,85	0,00	
I04729	Marreta 1 kg com cabo	ORSE	un	0,00010000	27,50	0,00	
I10492	Cesta Básica	ORSE	un	0,00450000	140,00	0,53	
I10596	Protetor auricular	ORSE	un	0,00450000	4,90	0,02	
I10599	Protetor solar fps 30 com 120ml	ORSE	un	0,00180000	35,90	0,06	
I10788	Pá quadrada	ORSE	un	0,00020000	17,29	0,00	
I02711S	Carrinho de mão de aço capacidade 50 a 60 l, pneu com câmara	ORSE	un	0,00020000	159,50	0,03	
I12892S	Luva raspa de couro, cano curto (punho *7* cm)	ORSE	par	0,00230000	8,10	0,02	
I12893S	Bota de segurança com biqueira de aço e colarinho acolchoado	ORSE	par	0,00080000	43,20	0,03	
I12894S	Capa para chuva em pvc com forro de poliéster, com capuz (amarela ou azul)	ORSE	un	0,00020000	11,70	0,00	
I12895S	Capacete de segurança aba frontal com suspensão de polietileno, sem jugular (classe b)	ORSE	un	0,00060000	9,00	0,01	
TOTAL MATERIAL:							2,31

SERVICO		FONTE	UNID	COEFICIENTE	PREÇO UNITÁRIO	TOTAL
I10362	Seguro de vida e acidente em grupo	ORSE	un	0,00450000	12,54	0,06
I10517	Exames admissionais/demissionais (checkup)	ORSE	cj	0,00040000	300,00	0,12
I10761	Refeição - café da manhã (café com leite e dois pães com manteiga)	ORSE	un	0,10180000	4,50	0,46
TOTAL SERVICOS:						0,64
VALOR:						2,95

S01903 - Argamassa cimento e areia traço t-1 (1:3) - 1 saco cimento 50kg / 3 padiolas areia dim. 0.35 x 0.45 x 0.23 m - Confeção mecânica e transporte (m3)							
MAO DE OBRA		FONTE	UNID	COEFICIENTE	PREÇO UNITÁRIO	TOTAL	
I06111S	Servente de obras	ORSE	h	4,00000000	10,55	42,20	
TOTAL MAO DE OBRA:						42,20	
MATERIAL		FONTE	UNID	COEFICIENTE	PREÇO UNITÁRIO	TOTAL	
I00370S	Areia média - posto jazida/fornecedor (retirado na jazida, sem transporte)	ORSE	m3	1,08000000	90,00	97,20	
I01379S	Cimento portland composto cp ii-32	ORSE	kg	452,20000000	0,66	298,45	
TOTAL MATERIAL:						395,65	
SERVICO		FONTE	UNID	COEFICIENTE	PREÇO UNITÁRIO	TOTAL	
S10549	Encargos Complementares - Servente	ORSE	h	4,00000000	2,95	11,80	
TOTAL SERVICOS:						11,80	
VALOR:						449,73	

S10550 - Encargos Complementares - Pedreiro (h)							
MATERIAL		FONTE	UNID	COEFICIENTE	PREÇO UNITÁRIO	TOTAL	
I00158	Almoço (Participação do empregador)	ORSE	un	0,10180000	10,00	1,02	
I00941	Fardamento	ORSE	un	0,00150000	75,42	0,11	
I01651	Óculos branco proteção	ORSE	pr	0,00080000	5,90	0,00	
I02378	Vale transporte	ORSE	un	0,06540000	4,00	0,26	
I04174	Desempenadeira de aço lisa, cabo madeira, ref.143, Atlas ou similar	ORSE	un	0,00050000	10,80	0,01	
I04722	Colher de pedreiro	ORSE	un	0,00040000	16,79	0,01	
I10282	Regua de alumínio c/ 2,00m (para pedreiro)	ORSE	un	0,00020000	16,70	0,00	
I10492	Cesta Básica	ORSE	un	0,00450000	140,00	0,53	
I10596	Protetor auricular	ORSE	un	0,00450000	4,90	0,02	
I10599	Protetor solar fps 30 com 120ml	ORSE	un	0,00180000	35,90	0,06	
I10789	Nível de bolha de madeira	ORSE	un	0,00020000	15,90	0,00	
I10790	Prumo de face	ORSE	un	0,00010000	22,98	0,00	
I11243	Martelo sem unha	ORSE	un	0,00010000	16,55	0,00	
I11245	Desempoladeira de madeira 12x22	ORSE	un	0,00070000	11,26	0,01	
I11246	Escala métrica de bambú	ORSE	un	0,00070000	9,05	0,01	
I11247	Serra mármore	ORSE	un	0,00010000	272,97	0,03	
I11264	Marreta de 1/2 kg com cabo	ORSE	un	0,00020000	13,52	0,00	
I11265	Martelo de borracha com cabo	ORSE	un	0,00040000	22,80	0,01	
I12892S	Luva raspa de couro, cano curto (punho *7* cm)	ORSE	par	0,00230000	8,10	0,02	
I12893S	Bota de segurança com biqueira de aço e colarinho acolchoado	ORSE	par	0,00080000	43,20	0,03	
I12894S	Capa para chuva em pvc com forro de poliéster, com capuz (amarela ou azul)	ORSE	un	0,00020000	11,70	0,00	
I12895S	Capacete de segurança aba frontal com suspensão de polietileno, sem jugular (classe b)	ORSE	un	0,00060000	9,00	0,01	
TOTAL MATERIAL:						2,24	
SERVICO		FONTE	UNID	COEFICIENTE	PREÇO UNITÁRIO	TOTAL	
I10362	Seguro de vida e acidente em grupo	ORSE	un	0,00450000	12,54	0,06	
I10517	Exames admissionais/demissionais (checkup)	ORSE	cj	0,00040000	300,00	0,12	

Thais de Castro Cavalcanti
Engenheira Civil

110761	Refeição - café da manhã (café com leite e dois pães com manteiga)	ORSE	un	0,10180000	4,50	0,46
TOTAL SERVIÇO:						0,64
VALOR:						2,88

S10551 - Encargos Complementares - Carpinteiro (h)

EQUIPAMENTO	FONTE	UNID	COEFICIENTE	PREÇO UNITÁRIO	TOTAL	
111248	Furadeira e Parafusadeira elétrica Bosch ou Similar profissional	ORSE	un	0,00010000	246,00	0,02
111249	Serra circular elétrica portátil	ORSE	un	0,00010000	518,00	0,05
TOTAL EQUIPAMENTO:					0,07	

MATERIAL	FONTE	UNID	COEFICIENTE	PREÇO UNITÁRIO	TOTAL	
100158	Almoço (Participação do empregador)	ORSE	un	0,10180000	10,00	1,02
100941	Fardamento	ORSE	un	0,00150000	75,42	0,11
101651	Óculos branco proteção	ORSE	pr	0,00070000	5,90	0,00
102378	Vale transporte	ORSE	un	0,06540000	4,00	0,26
110492	Cesta Básica	ORSE	un	0,00450000	140,00	0,83
110577	Serrote 40cm	ORSE	un	0,00010000	18,58	0,00
110578	Formão grande	ORSE	un	0,00020000	18,65	0,00
110579	Chave de fenda chata 30 cm	ORSE	un	0,00020000	22,89	0,00
110596	Protetor auricular	ORSE	un	0,00450000	4,90	0,02
110599	Protetor solar fps 30 com 120ml	ORSE	un	0,00180000	35,90	0,06
111244	Martelo com unha	ORSE	un	0,00020000	37,90	0,01
1128925	Luva raspa de couro, cano curto (punho *7* cm)	ORSE	par	0,00230000	8,10	0,02
1128935	Bota de segurança com biqueira de aço e colarinho acolchoado	ORSE	par	0,00070000	43,20	0,03
1128945	Capa para chuva em pvc com forro de poliéster, com capuz (amarela ou azul)	ORSE	un	0,00020000	11,70	0,00
1128955	Capacete de segurança aba frontal com suspensão de polietileno, sem jugular (classe b)	ORSE	un	0,00060000	9,00	0,01
TOTAL MATERIAL:					2,17	

SERVIÇO	FONTE	UNID	COEFICIENTE	PREÇO UNITÁRIO	TOTAL	
110362	Seguro de vida e acidente em grupo	ORSE	un	0,00450000	12,54	0,06
110517	Exames admissionais/demissionais (checkup)	ORSE	cj	0,00040000	300,00	0,12
110761	Refeição - café da manhã (café com leite e dois pães com manteiga)	ORSE	un	0,10180000	4,50	0,46
TOTAL SERVIÇO:					0,64	
VALOR:					2,88	

S10603 - Encargos Complementares - Soldador (h)

MATERIAL	FONTE	UNID	COEFICIENTE	PREÇO UNITÁRIO	TOTAL	
100158	Almoço (Participação do empregador)	ORSE	un	0,10180000	10,00	1,02
100941	Fardamento	ORSE	un	0,00150000	75,42	0,11
101651	Óculos branco proteção	ORSE	pr	0,00080000	5,90	0,00
102378	Vale transporte	ORSE	un	0,06540000	4,00	0,26
110492	Cesta Básica	ORSE	un	0,00450000	140,00	0,83
110596	Protetor auricular	ORSE	un	0,00450000	4,90	0,02
110599	Protetor solar fps 30 com 120ml	ORSE	un	0,00180000	35,90	0,06
111270	Martelo de solda do tipo picareta, cabo de madeira, 300x0,4x0,5mm	ORSE	un	0,00030000	21,72	0,01
111271	Talhadeira com punho de proteção 22 x225mm ref.207206BR Belzer	ORSE	un	0,00010000	61,49	0,01
111272	Alicate Climador (cripador)	ORSE	un	0,00010000	77,77	0,01
111273	Esquadro de alumínio para soldagem de peças, com duas morsas, 35 x 35 x 4,5cm, marca Black Jack	ORSE	un	0,00020000	186,44	0,04
111274	Grampo de de aperto rápido 16" Ref. 60987 Beltools	ORSE	un	0,00030000	15,99	0,00
111275	Alicate de pressão 11"	ORSE	un	0,00020000	47,05	0,01
111276	Alicate de pressão para solda tipo U, para apertar chapas, tiras e qualquer tipo de perfil. Niquelado, mordentes reforçados em aço laminado. Corpo em chapa dobrada extra-reforçada e rebites de aço, 11" (280mm). Ref. 138 Gedore.	ORSE	un	0,00020000	51,77	0,01
111277	Alicate de pressão para solda de chapa 18" (460mm), Ref.138 Z Gedore	ORSE	un	0,00020000	83,62	0,02
111278	Alicate diagonal para corte rente 5" a 8"	ORSE	un	0,00020000	28,50	0,01
111279	Alicate para anéis de pistão capacidade 50-100mm. ref.44044101 Tramontina ou similar	ORSE	un	0,00020000	67,24	0,01
111280	Chave Inglesa 15" ref. 012418012 carbografite	ORSE	un	0,00020000	60,50	0,01
111281	Bolsa de lona para ferramentas 40 x 30 x 20cm	ORSE	un	0,00080000	274,69	0,22
111282	Esmerilhadeira angular elétrica portátil 4 1/2" - 1000 watts - ref. G1000k82 Black e Decker	ORSE	un	0,00020000	380,90	0,06
111283	Selador horizontal para fita de aço 1"	ORSE	un	0,00010000	366,71	0,04
111284	Cavelete de ferro nº 1	ORSE	un	0,00020000	102,80	0,02

Thais de Castro Cavalcanti
Engenheira Civil
C

SERVIÇO	FONTE	UNID	COEFICIENTE	PREÇO UNITÁRIO	TOTAL
I11285	ORSE	un	0,00010000	1.200,00	0,12
I11286	ORSE	un	0,00030000	339,49	0,10
I12892S	ORSE	par	0,00230000	8,10	0,02
I12893S	ORSE	par	0,00080000	43,20	0,03
I12894S	ORSE	un	0,00020000	11,70	0,00
I12895S	ORSE	un	0,00060000	9,00	0,01
TOTAL MATERIAL:					2,88
I10362	ORSE	un	0,00450000	12,54	0,06
I10517	ORSE	cj	0,00040000	300,00	0,12
I10761	ORSE	un	0,10180000	4,50	0,46
TOTAL SERVIÇO:					0,64
VALOR:					3,52

S10553 - Encargos Complementares - Pintor (h)

MATERIAL	FONTE	UNID	COEFICIENTE	PREÇO UNITÁRIO	TOTAL
I00158	ORSE	un	0,10180000	10,00	1,02
I00941	ORSE	un	0,00150000	75,42	0,11
I01651	ORSE	pr	0,00080000	5,90	0,00
I02378	ORSE	un	0,06540000	4,00	0,26
I04174	ORSE	un	0,00050000	10,80	0,01
I04725	ORSE	un	0,00040000	21,49	0,01
I10492	ORSE	un	0,00450000	140,00	0,63
I10583	ORSE	un	0,00450000	5,60	0,03
I10596	ORSE	un	0,00450000	4,90	0,02
I10599	ORSE	un	0,00180000	35,90	0,06
I11250	ORSE	un	0,00230000	15,90	0,04
I11251	ORSE	un	0,00450000	27,93	0,13
I11252	ORSE	un	0,00010000	238,60	0,02
I12892S	ORSE	par	0,00230000	8,10	0,02
I12893S	ORSE	par	0,00080000	43,20	0,03
I12894S	ORSE	un	0,00020000	11,70	0,00
I12895S	ORSE	un	0,00060000	9,00	0,01
TOTAL MATERIAL:					2,40
I10362	ORSE	un	0,00450000	12,54	0,06
I10517	ORSE	cj	0,00040000	300,00	0,12
I10761	ORSE	un	0,10180000	4,50	0,46
TOTAL SERVIÇO:					0,64
VALOR:					3,04

S03738 - Pintura de proteção sobre superfícies metálicas com aplicação de 01 demão de tinta epoxi fundo óxido de ferro - R1 (m2)

MAO DE OBRA	FONTE	UNID	COEFICIENTE	PREÇO UNITÁRIO	TOTAL
I04783S	ORSE	h	0,30000000	13,99	4,20
I06111S	ORSE	h	0,15000000	10,55	1,58
TOTAL MAO DE OBRA:					5,78
MATERIAL	FONTE	UNID	COEFICIENTE	PREÇO UNITÁRIO	TOTAL
I02223	ORSE	l	0,09000000	33,13	2,98
I03768S	ORSE	un	0,30000000	1,81	0,54
TOTAL MATERIAL:					3,52
SERVIÇO	FONTE	UNID	COEFICIENTE	PREÇO UNITÁRIO	TOTAL
S10549	ORSE	h	0,15000000	2,95	0,44
S10553	ORSE	h	0,30000000	3,04	0,91
TOTAL SERVIÇO:					1,35
VALOR:					10,65

S03759 - Pintura de acabamento em superfícies metálicas com aplicação de 02 demãos de tinta esmalte epoxi branco, e = 35 micra p/ demão, aplicado com rolo e pincel - R1 (m2)

MAO DE OBRA	FONTE	UNID	COEFICIENTE	PREÇO UNITÁRIO	TOTAL
I04783S	ORSE	h	0,60000000	13,99	8,39

Thais de Castro Cavalcanti
Engenheira Civil
CREA. 1117764850

1061115	Servente de obras	ORSE	h	0,30000000	10,55	3,17
TOTAL MAO DE OBRA:						11,56
MATERIAL		FONTE	UNID	COEFICIENTE	PREÇO UNITÁRIO	TOTAL
102224	Esmalte epóxi	ORSE	l	0,24000000	38,76	9,30
1053305	Diluyente epoxi	ORSE	l	0,02000000	44,30	0,89
TOTAL MATERIAL:						10,19
SERVICO		FONTE	UNID	COEFICIENTE	PREÇO UNITÁRIO	TOTAL
510549	Encargos Complementares - Servente	ORSE	h	0,30000000	2,95	0,89
510553	Encargos Complementares - Pintor	ORSE	h	0,60000000	3,04	1,82
TOTAL SERVICIO:						2,71
VALOR:						24,47

S10594 - Encargos Complementares - Serralheiro ou Operador de Equipamento Leve (h)

MATERIAL		FONTE	UNID	COEFICIENTE	PREÇO UNITÁRIO	TOTAL
100158	Almoço (Participação do empregador)	ORSE	un	0,10180000	10,00	1,02
100941	Fardamento	ORSE	un	0,00150000	75,42	0,11
101651	Óculos branco proteção	ORSE	pr	0,00080000	5,90	0,00
102378	Valé transporte	ORSE	un	0,08540000	4,00	0,26
110492	Cesta Básica	ORSE	un	0,00450000	140,00	0,83
110585	Arco de serra	ORSE	un	0,00020000	21,25	0,00
110586	Torquesa	ORSE	un	0,00020000	17,90	0,00
110596	Protetor auricular	ORSE	un	0,00450000	4,90	0,02
110599	Protetor solar fps 30 com 120ml	ORSE	un	0,00180000	35,90	0,06
1128925	Luva raspa de couro, cano curto (punho *7* cm)	ORSE	par	0,00230000	8,10	0,02
1128935	Bota de segurança com biqueira de aço e colarinho acolchoado	ORSE	par	0,00080000	43,20	0,03
1128945	Capa para chuva em pvc com forro de poliéster, com capuz (amarela ou azul)	ORSE	un	0,00020000	11,70	0,00
1128955	Capacete de segurança aba frontal com suspensao de polietileno, sem jugular (classe b)	ORSE	un	0,00080000	9,00	0,01
TOTAL MATERIAL:						2,18
SERVICO		FONTE	UNID	COEFICIENTE	PREÇO UNITÁRIO	TOTAL
110362	Seguro de vida e acidente em grupo	ORSE	un	0,00450000	12,54	0,06
110517	Exames admissionais/demissionais (checkup)	ORSE	cj	0,00040000	300,00	0,12
110761	Refeição - café da manhã (café com leite e dois pães com manteiga)	ORSE	un	0,10180000	4,50	0,46
TOTAL SERVICIO:						0,84
VALOR:						2,80

S12386 - Trelça metálica Pratt, em perfis UDC127x50x5,13kg/m, diagonais tracionadas, p/ telhados em duas águas sem lanternin, vãos 10,01 a 20,00m, pintura 01 demão de epoxi fundo óxido de ferro + 02 demãos esmalte epoxi branco - Executada (m)

EQUIPAMENTO		FONTE	UNID	COEFICIENTE	PREÇO UNITÁRIO	TOTAL
104182	Aluguel de lixadeira Industrial marca Bosch	ORSE	h	0,20000000	1,28	0,26
108904	Máquina de solda elétrica	ORSE	h	1,26000000	3,94	4,96
TOTAL EQUIPAMENTO:						5,22
MAO DE OBRA		FONTE	UNID	COEFICIENTE	PREÇO UNITÁRIO	TOTAL
100056	Serralheiro	ORSE	h	0,53000000	13,99	7,41
100069	Soldador	ORSE	h	1,28000000	13,99	17,63
1061115	Servente de obras	ORSE	h	2,00000000	10,55	21,10
TOTAL MAO DE OBRA:						46,14
MATERIAL		FONTE	UNID	COEFICIENTE	PREÇO UNITÁRIO	TOTAL
113113	Perfil Aço, UDC Simples 127 x 50 x 5,13(kg/m) - SAE 1008/1012	ORSE	kg	22,23000000	6,80	151,16
TOTAL MATERIAL:						151,16
SERVICO		FONTE	UNID	COEFICIENTE	PREÇO UNITÁRIO	TOTAL
503738	Pintura de proteção sobre superfícies metálicas com aplicação de 01 demão de tinta epoxi fundo óxido de ferro - R1	ORSE	m2	1,90000000	10,65	20,24
503759	Pintura de acabamento em superfícies metálicas com aplicação de 02 demãos de tinta esmalte epoxi branco, e = 35 micra p/ demão, aplicado com rolo e pincel - R1	ORSE	m2	1,90000000	24,47	46,49
510549	Encargos Complementares - Servente	ORSE	h	2,00000000	2,95	5,90
510594	Encargos Complementares - Serralheiro ou Operador de Equipamento Leve	ORSE	h	0,53000000	2,80	1,48
510603	Encargos Complementares - Soldador	ORSE	h	1,26000000	3,52	4,44
TOTAL SERVICIO:						78,55
VALOR:						281,12

S12414 - Terça metálica, em perfil UDC127x50x5,13, p/ uso em coberturas de porticos diversos vãos, pintura 01 demão epoxi fundo óxido ferro + 02 demãos esmalte epoxi branco (m)

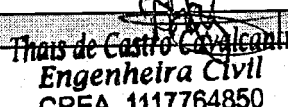
EQUIPAMENTO		FONTE	UNID	COEFICIENTE	PREÇO UNITÁRIO	TOTAL
 Thais de Castro Cavalcanti Engenheira Civil CREA. 1117764850						

108904	Máquina de solda elétrica	ORSE	h	0,09000000	3,94	0,35
TOTAL EQUIPAMENTO:						0,35
MAO DE OBRA		FONTE	UNID	COEFICIENTE	PREÇO UNITÁRIO	TOTAL
100069	Soldador	ORSE	h	0,09000000	13,99	1,26
106111S	Servente de obras	ORSE	h	0,19000000	10,55	2,00
TOTAL MAO DE OBRA:						3,26
MATERIAL		FONTE	UNID	COEFICIENTE	PREÇO UNITÁRIO	TOTAL
113113	Perfil Aço, UDC Simples 127 x 50 x 5,13(kg/m) - SAE 1008/1012	ORSE	kg	5,13000000	6,80	34,88
TOTAL MATERIAL:						34,88
SERVICO		FONTE	UNID	COEFICIENTE	PREÇO UNITÁRIO	TOTAL
S03738	Pintura de proteção sobre superfícies metálicas com aplicação de 01 demão de tinta epoxi fundo óxido de ferro - R1	ORSE	m2	0,46000000	10,65	4,90
S03759	Pintura de acabamento em superfícies metálicas com aplicação de 02 demãos de tinta esmalte epoxi branco, e = 35 micra p/ demão, aplicado com rolo e pincel - R1	ORSE	m2	0,46000000	24,47	11,26
S10549	Encargos Complementares - Servente	ORSE	h	0,19000000	2,95	0,56
S10603	Encargos Complementares - Soldador	ORSE	h	0,09000000	3,52	0,32
TOTAL SERVICOS:						17,04
VALOR:						55,50

S02304 - Pintura de proteção sobre superfícies metálicas com aplicação de 01 demão de tinta anti-corrosiva zarcão - R2 (m2)

MAO DE OBRA		FONTE	UNID	COEFICIENTE	PREÇO UNITÁRIO	TOTAL
104783S	Pintor	ORSE	h	0,20000000	13,99	2,80
106111S	Servente de obras	ORSE	h	0,10000000	10,55	1,06
TOTAL MAO DE OBRA:						3,86
MATERIAL		FONTE	UNID	COEFICIENTE	PREÇO UNITÁRIO	TOTAL
102446	Zarcão anticorrosivo	ORSE	l	0,09000000	30,18	2,72
103767S	Lixa em folha para parede ou madeira, numero 120 (cor vermelha)	ORSE	un	0,25000000	0,43	0,11
TOTAL MATERIAL:						2,83
SERVICO		FONTE	UNID	COEFICIENTE	PREÇO UNITÁRIO	TOTAL
S10549	Encargos Complementares - Servente	ORSE	h	0,10000000	2,95	0,30
S10553	Encargos Complementares - Pintor	ORSE	h	0,20000000	3,04	0,61
TOTAL SERVICOS:						0,91
VALOR:						7,61

S02306 - Pintura de acabamento com aplicação de 02 demãos de esmalte sintético sobre superfícies metálicas - R1 (m2)

MAO DE OBRA		FONTE	UNID	COEFICIENTE	PREÇO UNITÁRIO	TOTAL
104783S	Pintor	ORSE	h	0,40000000	13,99	5,60
106111S	Servente de obras	ORSE	h	0,20000000	10,55	2,11
TOTAL MAO DE OBRA:						7,71
MATERIAL		FONTE	UNID	COEFICIENTE	PREÇO UNITÁRIO	TOTAL
102226	Tinta esmalte sintético (coralit ou similar)	ORSE	l	0,18000000	24,24	4,36
103768S	Lixa em folha para ferro, numero 150	ORSE	un	0,30000000	1,81	0,54
TOTAL MATERIAL:						4,90
SERVICO		FONTE	UNID	COEFICIENTE	PREÇO UNITÁRIO	TOTAL
S10549	Encargos Complementares - Servente	ORSE	h	0,20000000	2,95	0,59
S10553	Encargos Complementares - Pintor	ORSE	h	0,40000000	3,04	1,22
TOTAL SERVICOS:						1,81
VALOR:						14,39

Thais de Castro Cavalcanti
Engenheira Civil
CREA. 111764850

ORÇAMENTO - CURVA ABC DE SERVIÇOS

OBRA:	*** CONSTRUÇÃO PORTAL DE SAÍDA DA CIDADE SANTA LUZIA	DATA:	04/06/2021	BDI:	25,92%		
DESCRIÇÃO:	*** CONSTRUÇÃO PORTAL DE SAÍDA DA CIDADE SANTA LUZIA	FONTE:	VERSÃO:	HORA:	MES:	DATA REF.:	
LOCAL:	PREFEITURA MUNICIPAL DE SANTA LUZIA	CAEMA	2019/12	116,68%	-	12/2015	
CLIENTE:	PREFEITURA MUNICIPAL DE SANTA LUZIA	ORSE	2021/03	111,06%	89,70%	05/2021	
		SBC	2021/05 - São Luis	112,86%	-	05/2021	
		SEINFRA	027.1 COM DESONERAÇÃO	63,85%	47,76%	05/2021	
		SICRO	2016/11 COM DESONERAÇÃO	87,45%	-	03/2017	
		SICRO NOVO	2021/01 COM DESONERAÇÃO	-	-	05/2021	
		SINAPI	2021/04 COM DESONERAÇÃO	85,59%	49,33%	05/2021	
		COMPOSIÇÕES PRÓPRIAS				-	-

CÓDIGO	DESCRIÇÃO	FONTE	TIPO	UNIDADE	QUANTIDADE	PREÇO UNITÁRIO	PREÇO TOTAL	%	ACUMUL. %	CL
92794	CORTE E DOBRA DE AÇO CA-50, DIÂMETRO DE 10,0 MM, UTILIZADO EM ESTRUTURAS DIVERSAS, EXCETO LAJES. AF_12/2015	SINAPI	SERVICO	KG	5.672,13	11,70	66.363,92	31,45	31,45	A
94966	CONCRETO FCK = 30MPa, TRAÇO 1:2,1:2,5 (CIMENTO/ AREIA MÉDIA/ BRITA 1) - PREPARO MECÂNICO COM BETONEIRA 400 L. AF_07/2016	SINAPI	SERVICO	M3	69,78	388,73	27.125,58	12,85	44,30	A
112737	Estrutura metálica galvanizada, revestida por placas de ACM (alumínio composto) recortado, e=0,3mm, na cor cobre, 1,00 nx 1,00m, fixação da estrutura metálica sem avanço na est. espacial existente no local por parafusos. - fornecimento e montagem	ORSE	MATERIAL	m2	39,20	581,77	22.805,38	10,81	55,11	B
C1400	FORMA DE TÁBUAS DE 1" DE 3A. P/FUNDAÇÕES UTIL. 5 X	SEINFRA	SERVICO	M2	321,60	66,19	21.266,70	10,09	65,19	B
C0055	ALVENARIA DE EMBASAMENTO DE TIJOLO COMUM, C/ARGAMASSA MISTA C/ CAL	SEINFRA	SERVICO	M3	14,40	863,93	12.440,59	5,89	71,08	B
92795	CORTE E DOBRA DE AÇO CA-50, DIÂMETRO DE 12,5 MM, UTILIZADO EM ESTRUTURAS DIVERSAS, EXCETO LAJES. AF_12/2015	SINAPI	SERVICO	KG	1.094,00	10,07	11.016,58	5,22	76,31	B
74157/004	LANCAMENTO/APLICACAO MANUAL DE CONCRETO EM FUNDACOES	SINAPI	SERVICO	M3	84,16	84,46	7.108,15	3,37	79,68	B
180063	PINTURA VERNIZ DUAS DEMAOS EM CONCRETO APARENTE	SBC	SERVICO	M2	252,00	25,92	6.531,84	3,10	82,77	C
107653	Letras aço inox 50 x 50cm	ORSE	MATERIAL	un	21,00	288,23	6.052,83	2,87	85,64	C
S12509	Estrutura Metálica p/ Cobertura c/Vigas-Treliça Pratt e terças em UDC 127, 2 águas, sem lanternim, vãos 10,01 a 20,0m. pintada 1 d oxidado ferro + 2 d esmalte epóxi branco, exceto forn. Telhas -	ORSE	SERVICO	m2	38,00	131,29	4.989,02	2,36	88,00	C
100600	COBERTURA TELHA METALICA ACO GALVALUME TRAPEZOIDAL TR25 3	SBC	SERVICO	M2	36,00	112,87	4.289,06	2,03	90,04	C
S03317	Reboco especial de parede 2cm com argamassa traço 1:1 - 1:3 (cimento / areia)	ORSE	SERVICO	m2	144,00	27,20	3.916,80	1,86	91,89	C
89043	(COMPOSIÇÃO REPRESENTATIVA) DO SERVIÇO DE ALVENARIA DE VEDAÇÃO DE BLOCOS VAZADOS DE CERÂMICA DE 9X19X19CM (ESPESSURA 9CM), PARA EDIFICAÇÃO HABITACIONAL MULTIFAMILIAR (PRÉDIO). AF_11/2014	SINAPI	SERVICO	M2	60,00	62,05	3.723,00	1,76	93,66	C
101058	Gradil tubo ferro galvanizado 1 1/2"	ORSE	MATERIAL	m2	16,00	199,28	3.188,48	1,51	95,17	C
020212	ESCAVACAO MANUAL SOLO 1a. CATEGORIA ATE 1,50m	SBC	SERVICO	M3	56,52	46,08	2.604,44	1,23	96,40	C
030110	PLACA DE IDENTIFICAÇÃO DA OBRA PADRÃO CAEMA, INCLUINDO FORNECIMENTO, TRANSPORTE E INSTALAÇÃO (DP0301-04)	CAEMA	SERVICO	M2	6,00	312,86	1.877,16	0,89	97,29	C
92792	CORTE E DOBRA DE AÇO CA-50, DIÂMETRO DE 6,3 MM, UTILIZADO EM ESTRUTURAS DIVERSAS, EXCETO LAJES. AF_12/2015	SINAPI	SERVICO	KG	137,53	12,45	1.712,25	0,81	98,10	C
74106/001	IMPERMEABILIZACAO DE ESTRUTURAS ENTERRADAS, COM TINTA ASFALTICA, DUAS DEMAOS	SINAPI	SERVICO	M2	192,00	8,80	1.689,60	0,80	98,90	C
104876	Letras aço inox 20 x 20cm	ORSE	MATERIAL	un	10,00	79,22	792,20	0,38	99,28	C
87878	CHAPISCO APLICADO EM ALVENARIAS E ESTRUTURAS DE CONCRETO INTERNAS, COM COLHER DE PEDREIRO. ARGAMASSA TRAÇO 1:3 COM PREPARO MANUAL. AF_08/2014	SINAPI	SERVICO	M2	144,00	3,26	469,44	0,22	99,50	C
S07695	Pintura de Gradil Metálico, com 01 demão de tinta anti-corrosiva - zarcão e 02 demãos de esmalte sintético (medir somente uma vez)	ORSE	SERVICO	m2	18,00	22,01	396,18	0,19	99,69	C
00000337	ARAMÉ RECOZIDO 18 BWG. 1,25 MM (0,01 KG/M)	SINAPI	MATERIAL	KG	27,00	13,26	358,02	0,17	99,86	C
S02450	Limpeza geral	ORSE	SERVICO	m2	160,00	1,89	302,40	0,14	100,00	C

Subtotal até 100,00% 211.039,62

Outros: 54.701,47

Valor total do Orçamento: 265.741,09

Thais de Castro Cavalcanti
Engenheira Civil
CREA. 1117764850

CRONOGRAMA FÍSICO-FINANCEIRO

OBRA:	*** CONSTRUÇÃO PORTAL DE SAÍDA DA CIDADE SANTA LUZIA	DATA :	04/06/2021	BDI :	25,92%	
DESCRIÇÃO:	*** CONSTRUÇÃO PORTAL DE SAÍDA DA CIDADE SANTA LUZIA	FUNTE	VERSÃO	HORA	MES	REF.
LOCAL:	PREFEITURA MUNICIPAL DE SANTA LUZIA	CAEMA	2018/12	116,68%	-	12/2019
CLIENTE:	PREFEITURA MUNICIPAL DE SANTA LUZIA	ORSE	2021/03	111,06%	69,76%	06/2021
		SFC	2021/05 - São Luis	112,60%	-	01/2021
		SEINFRA	027.1 COM DESONERAÇÃO	83,85%	47,76%	03/2021
		SICRO	2018/11 COM DESONERAÇÃO	87,49%	-	03/2017
		SICRO	2021/01 COM DESONERAÇÃO	-	-	05/2021
		SINAPI	2021/04 COM DESONERAÇÃO	85,62%	49,33%	05/2021
			COMPOSIÇÕES PRÓPRIAS	0,00%	0,00%	

ITEM	DESCRIÇÃO	VALOR (R\$)	MÊS 1	MÊS 2	MÊS 3	Total parcela
1	SERVIÇOS PRELIMINARES	1.877,16	100,00%			100,00%
			1.877,16			1.877,16
2	SERVIÇOS EM TERRA	2.604,44	100,00%			100,00%
			2.604,44			2.604,44
3	INFRA-ESTRUTURA	80.113,76	100,00%			100,00%
			80.113,76			80.113,76
4	SUPRA-ESTRUTURA	68.987,63		100,00%		100,00%
				68.987,63		68.987,63
5	PAREDES E PAINÉIS	8.109,24		100,00%		100,00%
				8.109,24		8.109,24
6	ESTRUTURA METALICA E COBERTURA	35.271,94			100,00%	100,00%
					35.271,94	35.271,94
7	LETREIROS	6.845,03			100,00%	100,00%
					6.845,03	6.845,03
8	PINTURA	6.928,02			100,00%	100,00%
					6.928,02	6.928,02
9	LIMPEZA	302,40			100,00%	100,00%
					302,40	302,40
10	Benefícios e Despesas Indiretas (BDI)	54.701,47	40,08%	36,53%	23,39%	100,00%
			21.924,53	19.982,11	12.794,83	54.701,47
		265.741,09	106.519,89	97.078,98	62.142,22	265.741,09
			106.519,89	203.598,87	265.741,09	

Thais de Castro Cavalcanti
Engenheira Civil
CREA. 1117764850

TABELA DE ENCARGOS SOCIAIS

OBRA:	*** CONSTRUÇÃO PORTAL DE SAÍDA DA CIDADE SANTA LUZIA	DATA:	04/06/2021	BDI:	25,92%
DESCRIÇÃO:	*** CONSTRUÇÃO PORTAL DE SAÍDA DA CIDADE SANTA LUZIA	FONTE:	VERSÃO:	HORA:	MES:
LOCAL:	PREFEITURA MUNICIPAL DE SANTA LUZIA	CAEMA	201912	116,88%	12/2019
CLIENTE:	PREFEITURA MUNICIPAL DE SANTA LUZIA	CRSE	202103	111,36%	06/2021
		SBC	202105 - São Luis	112,88%	06/2021
		SEINFRA	027.1 COM DESONERAÇÃO	83,86%	06/2021
		SICRO	2016/11 COM DESONERAÇÃO	97,49%	03/2017
		SICRO	2021/01 COM DESONERAÇÃO	-	05/2021
		SINAPI	2021/04 COM DESONERAÇÃO	95,68%	05/2021
			COMPOSIÇÕES PRÓPRIAS	0,00%	0,00%

COD	DESCRIÇÃO	HORA %	MES %
A	GRUPO A		
A1	INSS	0,00	0,00
A2	SESI	1,50	1,50
A3	SENAI	1,00	1,00
A4	INCRA	0,20	0,20
A5	SEBRAE	0,60	0,60
A6	Salário Educação	2,50	2,50
A7	Seguro Contra Acidentes de Trabalho	3,00	3,00
A8	FGTS	8,00	8,00
A9	SECONCI	1,00	1,00
	TOTAL	17,80	17,80

B	GRUPO B		
B1	Repouso Semanal Remunerado	17,87	0,00
B2	Feriados	3,95	0,00
B3	Auxílio - Enfermidade	0,86	0,67
B4	13º Salário	10,70	8,33
B5	Licença Paternidade	0,07	0,06
B6	Faltas Justificadas	0,71	0,56
B7	Dias de Chuvas	1,46	0,00
B8	Auxílio Acidente de Trabalho	0,11	0,08
B9	Férias Gozadas	14,04	10,93
B10	Salário Maternidade	0,03	0,03
	TOTAL	49,80	20,66

C	GRUPO C		
C1	Aviso Prévio Indenizado	4,44	3,46
C2	Aviso Prévio Trabalhado	0,10	0,08
C3	Férias Indenizadas	0,00	0,00
C4	Depósito Rescisão Sem Justa Causa	3,94	3,07
C5	Indenização Adicional	0,37	0,29
	TOTAL	8,85	6,90

D	GRUPO D		
D1	Reincidência de Grupo A sobre Grupo B	8,86	3,68
D2	Reincidência de Grupo A sobre Aviso Prévio Trabalhado e Reincidência do FGTS sobre Aviso Prévio Indenizado	0,37	0,29
	TOTAL	9,23	3,97

Horista = 85,68%
Mensalista = 49,33%

A + B + C + D

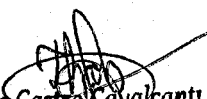
Thais de Castro Cavalcanti
Engenheira Civil
CREA. 1117764850

		DATA : 04/06/2021		BDI : 25,92%	
OBRA:	*** CONSTRUÇÃO PORTAL DE SAÍDA DA CIDADE SANTA LUZIA	FONTE	VERSÃO	HORA	MES
DESCRIÇÃO:	*** CONSTRUÇÃO PORTAL DE SAÍDA DA CIDADE SANTA LUZIA	CAEMA	2018/12	116,80%	-
LOCAL:	PREFEITURA MUNICIPAL DE SANTA LUZIA	ORSE	2021/63	111,00%	04/2021
CLIENTE:	PREFEITURA MUNICIPAL DE SANTA LUZIA	SBQ	202105 - São Luís	112,86%	05/2021
		SEINFRA	027.1 COM DESONERAÇÃO	83,85%	05/2021
		SICRO	2018/11 COM DESONERAÇÃO	87,49%	03/2017
		SICRO	2021/01 COM DESONERAÇÃO	-	05/2021
		SINAPI	2021/04 COM DESONERAÇÃO	89,88%	05/2021
			COMPOSIÇÕES PRÓPRIAS	9,50%	0,00%

COMPOSIÇÃO DE BDI (%)

ITEM	DISCRIMINAÇÃO	(%)
GRUPO: ADMINISTRAÇÃO CENTRAL		
	- Despesas Administrativas =	3,00%
	Total deste grupo =	3,00%
GRUPO: SEGURO E GARANTIA		
	- Garantias =	0,80%
	Total deste grupo =	0,80%
GRUPO: RISCO		
	- Riscos e imprevistos =	0,97%
	Total deste grupo =	0,97%
GRUPO: DESPESAS FINANCEIRAS		
	- Despesas financeiras =	0,59%
	Total deste grupo =	0,59%
GRUPO: LUCRO		
	- Lucro =	6,16%
	Total deste grupo =	6,16%
GRUPO: TRIBUTOS (PIS, CONFINS, ISSQN E CPRB)		
	- PIS =	0,65%
	- CONFINS =	3,00%
	- ISSQN =	3,00%
	- CPRB =	4,50%
	Total deste grupo =	11,15%
TOTAL DO BDI = $\frac{((1+AC+S+R+G).(1+DF).(1+L))}{(1-I)} - 1$		25,92%

A fórmula abaixo foi utilizada para cálculo do BDI das faixas acima relacionadas, devendo ser adotada como padrão:

$$BDI = \frac{((1+AC+S+R+G).(1+DF).(1+L))}{(1-I)} - 1$$

AC = TAXA DE ADMINISTRAÇÃO CENTRAL;

S = TAXA DE SEGUROS;

R = TAXA DE RISCOS;

G = TAXA DE GARANTIAS;

DF = TAXA DE DESPESAS FINANCEIRAS;

L = TAXA DE LUCRO/REMUNERAÇÃO;

I = TAXA DE INCIDÊNCIA DE IMPOSTOS (PIS, CONFINS, ISS e CPRB).

Thais de Castro Cavalcanti
Engenheira Civil
CREA. 1117764850